

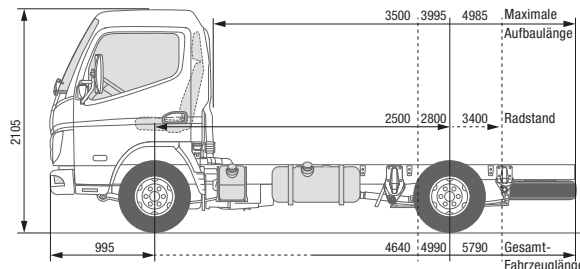

FUSO – Eine Marke der Daimler Truck Group

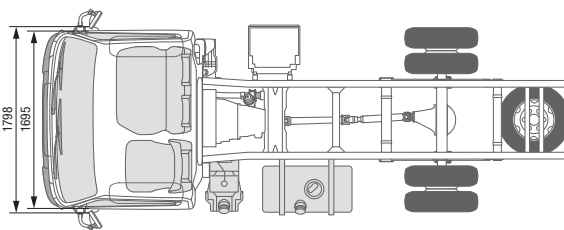

CANTER 3S13

LINKSLENKER

MODELL / FAHRZEUGTYP 3S13

Kabinentyp / Besatzung	Standard, Einzelkabine / 3		
Baumuster	46900211	46900311	46900511
FUSO Modellcode	FEA01BL4SEUW	FEA01CL4SEUW	FEA01EL4SEUW

ABMESSUNGEN (MM)

Radstand	2500	2800	3400
Gesamtlänge	4640	4990	5790
Kabinenlänge		1510	
Gesamtbreite		1798	
Kabinenbreite		1695	
Gesamthöhe		2105	
Spurweite	Vorn / Hinten	1405 / 1255	
Rahmenhöhe (am Rahmenende)		725	
Bodenfreiheit		165	
Kabine bis Hinterachse	1975	2275	2875
Kabine bis Rahmenende	3120	3470	4270
Maximale Aufbauhöhe**	3500	3995	4985
Rahmenbreite		700	
Überhang vorn		995	
Überhang hinten	1145	1195	1395
Vorderachse bis Anfang Aufbau		625	
Empfohlener Abstand Kabine zu Aufbau		100	

GEWICHTE (KG)

Leergewicht*		1940	1950	1980
	Vorn* / Hinten*	1420 / 520	1440 / 510	1445 / 535
Minimales Fahrzeuggewicht			2355	
Zulässiges Gesamtgewicht / Gesamtzuggewicht			3500 / 7000	
Achslasten*	Vorn / Hinten		1950 / 2500	
Anhängelast	Gebremst / Ungebremst		3500 / 750	
Fahrgestelltragfähigkeit*		1560	1550	1520

BERECHNETE LEISTUNG

Maximale Geschwindigkeit	km/h		140	
Minimaler Wendekreis (m)	Bordstein zu Bordstein	9,0	10,0	11,8
	Wand zu Wand	10,2	11,2	13,0

* Das Gewicht bezieht sich auf das Basisfahrzeug (europäische Serie, einschließlich Kühlmittel, Öl, 90 % Kraftstoff, Reifendichtmittel, Werkzeug und Fahrer mit 75 kg) ohne Sonderausstattung. Mit jeder Sonderausstattung ändert sich das Gewicht entsprechend. ** Berechneter Höchstwert, der je nach Aufbau und Anwendung überprüft werden sollte. Änderungen vorbehalten. Alle Angaben sind Näherungswerte. Die Abbildungen können Zubehör und Sonderausstattungen enthalten, die nicht zum Serienumfang gehören. Das Datenblatt kann Typen und Betreuungsleistungen enthalten, die in einzelnen Ländern nicht angeboten werden.

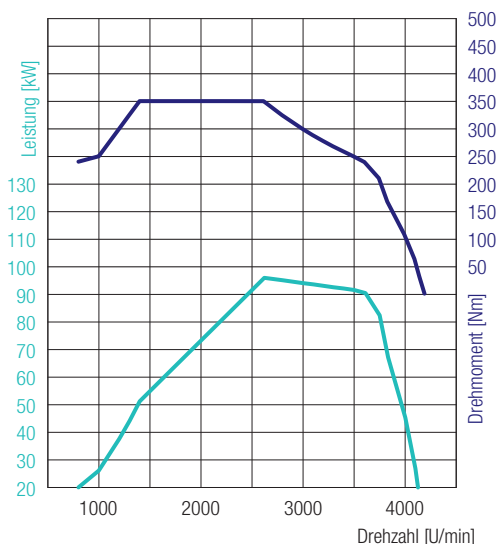

4P10 – 96 kW (130 PS)
 350 Nm@1400 U/min
 96 kW@2620 U/min

CANTER 3S13 LINKSLENKER

MOTOR (EURO VI)

Typ	Wassergekühlter Viertakt-Dieselmotor mit Turboaufladung und Direkteinspritzung mit Ladeluftkühler		
Anzahl der Zylinder	4 in Reihe		
Hubraum	2998 cm ³		
Maximale Leistung	96 kW (130 PS) / 2620 U/min		
Maximales Drehmoment	350 Nm / 1400 U/min		
Dieselpartikelfilter	Lebensdauer ca. 300000 km		
Lichtmaschine	Wechselstrom 12 V, 140 A		
Abgasnachbehandlung	DPF + SCR		
Nebenantrieb (optional)	Typ	31 kW mit Flansch	31 kW für direkt angeschlossene Pumpen
	Drehmoment bei Höchstleistung	196 Nm	
	Übersetzung	1:0,655	1:0,651
	Drehzahl bei Höchstleistung	1500 U/min	

ANTRIEBSSTRANG

Getriebe	Modell	Manuelles Schaltgetriebe, 5 Vorwärtsgänge und 1 Rückwärtsgang	
	Übersetzungsverhältnis	5,494 - 3,193 - 1,689 - 1,000 - 0,723 - rückwärts 5,494	
Hinterachsübersetzung	Verhältnis	4,111	

CHASSIS

Vorderachse / Hinterachse	Modell	F100T / R015T	
	Belastbarkeit vorn / hinten	1950 kg / 2500 kg	
Reifen		195/75R16C 107/105 R	
		hinten Doppelbereifung	
Rad		16 x 5 JK - 110	
Lenkung		Linkslenker	
		Zahnstangenlenkung mit Lenkkraftverstärker, neigbare Teleskoplenksäule mit Lenkradschloss	
Bremsen	Betriebsbremse	Hydraulisch mit Vakuum-Servounterstützung, Zweikreis mit lastabhängigem Bremskraftventil an Hinterrädern	
	Vorn / hinten	Scheibenbremse (217 x 24)	
	Feststellbremse	Mechanische Innenbackenbremse auf Antriebswelle an Getrieberückseite	
	Zusatzbremse	Abgasbremse (50 kW)	
Aufhängung	Vorn / hinten	Einzelradaufhängung (Spiralfeder) mit Stoßdämpfer / Blatthalbfeder mit Stoßdämpfer	
Rahmen	Typ	Leiterrahmen mit Verstärkungen und Querträgern	
Fassungsvermögen des Kraftstofftanks		70 Liter	
Elektrisches System – Batterien		12 V (100 AH - 760 A(EN))	



FUSO – Eine Marke der Daimler Truck Group

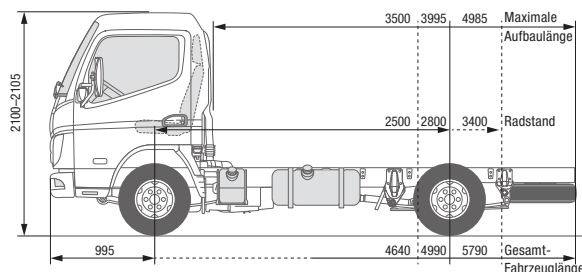
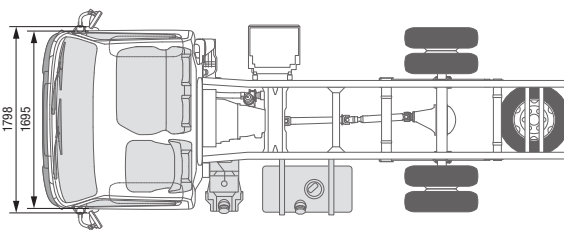

CANTER 3S13 DUONIC® 2.0 LINKSLENKER

MODELL / FAHRZEUGTYP 3S13

Kabinentyp / Besatzung	Standard, Einzelkabine / 3		
Baumuster	46901211	46901311	46901511
FUSO Modellcode	FEA01BL3SEUW	FEA01CL3SEUW	FEA01EL3SEUW

ABMESSUNGEN (MM)

Radstand		2500	2800	3400
Gesamtlänge		4640	4990	5790
Kabinenlänge			1510	
Gesamtbreite			1798	
Kabinenbreite			1695	
Gesamthöhe		2100		2105
Spurweite	Vorn / Hinten		1405 / 1255	
Rahmenhöhe (am Rahmenende)		715		710
Bodenfreiheit			165	
Kabine bis Hinterachse		1975	2275	2875
Kabine bis Rahmenende		3120	3470	4270
Maximale Aufbauhöhe**		3500	3995	4985
Rahmenbreite			700	
Überhang vorn			995	
Überhang hinten		1145	1195	1395
Vorderachse bis Anfang Aufbau			625	
Empfohlener Abstand Kabine zu Aufbau			100	

GEWICHTE (KG)

Leergewicht*		1960	1970	1990
	Vorn* / Hinten*	1440 / 520	1455 / 515	1455 / 535
Minimales Fahrzeuggewicht		2180		2205
Zulässiges Gesamtgewicht / Gesamtzuggewicht			3500 / 7000	
Achslasten*	Vorn / Hinten		1950 / 2500	
	Gebremst / Ungebremst		3500 / 750	
Fahrgestelltragfähigkeit*		1540	1530	1510

BERECHNETE LEISTUNG

Maximale Geschwindigkeit	km/h		140	
Minimaler Wendekreis (m)	Bordstein zu Bordstein	9,0	10,0	11,8
	Wand zu Wand	10,2	11,2	13,0

* Das Gewicht bezieht sich auf das Basisfahrzeug (europäische Serie, einschließlich Kühlmittel, Öl, 90 % Kraftstoff, Reifendichtmittel, Werkzeug und Fahrer mit 75 kg) ohne Sonderausstattung. Mit jeder Sonderausstattung ändert sich das Gewicht entsprechend. ** Berechneter Höchstwert, der je nach Aufbau und Anwendung überprüft werden sollte. Änderungen vorbehalten. Alle Angaben sind Näherungswerte. Die Abbildungen können Zubehör und Sonderausstattungen enthalten, die nicht zum Serienumfang gehören. Das Datenblatt kann Typen und Betreuungsleistungen enthalten, die in einzelnen Ländern nicht angeboten werden.

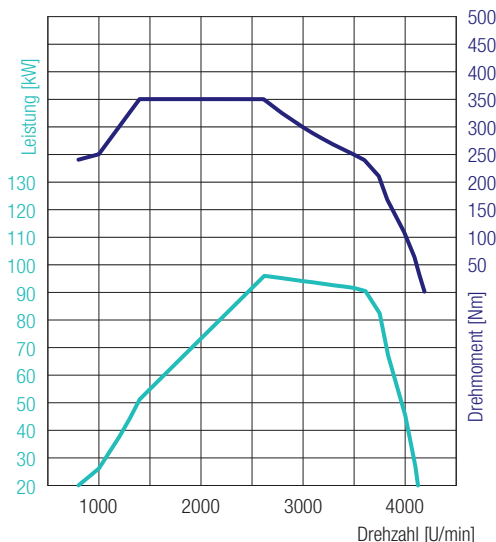

CANTER 3S13 DUONIC® 2.0 LINKSLENKER

4P10 – 96 kW (130 PS)
350 Nm@1400 U/min
96 kW@2620 U/min

MOTOR (EURO VI)

Typ	Wassergekühlter Viertakt-Dieselmotor mit Turboaufladung und Direkteinspritzung mit Ladeluftkühler		
Anzahl der Zylinder	4 in Reihe		
Hubraum	2998 cm ³		
Maximale Leistung	96 kW (130 PS) / 2620 U/min		
Maximales Drehmoment	350 Nm / 1400 U/min		
Dieselpartikelfilter	Lebensdauer ca. 300000 km		
Lichtmaschine	Wechselstrom 12 V, 140 A		
Abgasnachbehandlung	DPF + SCR		
Nebenantrieb (optional)	Typ	31 kW mit Flansch	31 kW für direkt angeschlossene Pumpen
	Drehmoment bei Höchstleistung	196 Nm	
	Übersetzung	1:0,655	1:0,651
	Drehzahl bei Höchstleistung	1500 U/min	

ANTRIEBSSTRANG

Getriebe	Modell	DUONIC® 2.0: Automatisiertes Schaltgetriebe mit Doppelkupplung, 6 Vorwärtsgänge und 1 Rückwärtsgang	
	Übersetzungsverhältnis	5,397 - 3,788 - 2,310 - 1,474 - 1,000 - 0,701 - rückwärts 5,397	
Hinterachsübersetzung	Verhältnis	4,111	

CHASSIS

Vorderachse / Hinterachse	Modell	F100T / R015T	
	Belastbarkeit vorn / hinten	1950 kg / 2500 kg	
Reifen		195/75R16C 107/105 R	
		hinten Doppelbereifung	
Rad		16 x 5 JK - 110	
Lenkung		Linkslenker	
		Zahnstangenlenkung mit Lenkkraftverstärker, neigbare Teleskoplenksäule mit Lenkradschloss	
Bremsen	Betriebsbremse	Hydraulisch mit Vakuum-Servounterstützung, Zweikreis mit lastabhängigem Bremskraftventil an Hinterrädern	
	Vorn / hinten	Scheibenbremse (217 x 24)	
	Feststellbremse	Mechanische Innenbackenbremse auf Antriebswelle an Getrieberückseite	
	Zusatzbremse	Abgasbremse (50 kW)	
Aufhängung	Vorn / hinten	Einzelradaufhängung (Spiralfeder) mit Stoßdämpfer / Blatthalbfeder mit Stoßdämpfer	
Rahmen	Typ	Leiterrahmen mit Verstärkungen und Querträgern	
Fassungsvermögen des Kraftstofftanks		70 Liter	
Elektrisches System – Batterien		12 V (100 AH - 760 A(EN))	



FUSO – Eine Marke der Daimler Truck Group

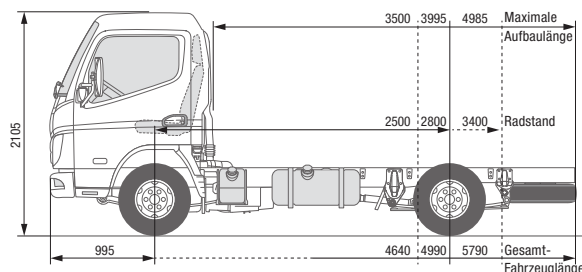
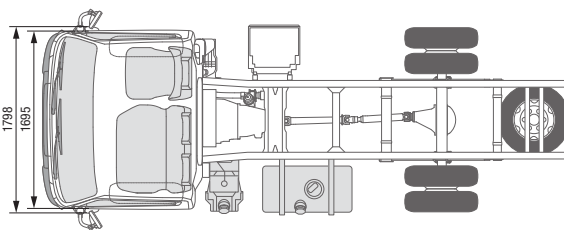

CANTER 3S13 RECHTSLENKER

MODELL / FAHRZEUGTYP 3S13

Kabinentyp / Besatzung	Standard, Einzelkabine / 3		
Baumuster	46900221	46900321	46900521
FUSO Modellcode	FEA01BR4SEUW	FEA01CR4SEUW	FEA01ER4SEUW

ABMESSUNGEN (MM)

Radstand	2500	2800	3400
Gesamtlänge	4640	4990	5790
Kabinenlänge		1510	
Gesamtbreite		1798	
Kabinenbreite		1695	
Gesamthöhe		2105	
Spurweite	Vorn / Hinten	1405 / 1255	
Rahmenhöhe (am Rahmenende)		715	
Bodenfreiheit		165	
Kabine bis Hinterachse	1975	2275	2875
Kabine bis Rahmenende	3120	3470	4270
Maximale Aufbauhöhe**	3500	3995	4985
Rahmenbreite		700	
Überhang vorn		995	
Überhang hinten	1145	1195	1395
Vorderachse bis Anfang Aufbau		625	
Empfohlener Abstand Kabine zu Aufbau		100	

GEWICHTE (KG)

Leergewicht*		1940	1950	1980
	Vorn* / Hinten*	1420 / 520	1440 / 510	1445 / 535
Minimales Fahrzeuggewicht			2355	
Zulässiges Gesamtgewicht / Gesamtzuggewicht			3500 / 7000	
Achslasten*	Vorn / Hinten		1950 / 2500	
Anhängelast	Gebremst / Ungebremst		3500 / 750	
Fahrgestelltragfähigkeit*		1560	1550	1520

BERECHNETE LEISTUNG

Maximale Geschwindigkeit	km/h		140	
Minimaler Wendekreis (m)	Bordstein zu Bordstein	9,0	10,0	9,0
	Wand zu Wand	10,2	11,2	10,2

* Das Gewicht bezieht sich auf das Basisfahrzeug (europäische Serie, einschließlich Kühlmittel, Öl, 90 % Kraftstoff, Reifendichtmittel, Werkzeug und Fahrer mit 75 kg) ohne Sonderausstattung. Mit jeder Sonderausstattung ändert sich das Gewicht entsprechend. ** Berechneter Höchstwert, der je nach Aufbau und Anwendung überprüft werden sollte. Änderungen vorbehalten. Alle Angaben sind Näherungswerte. Die Abbildungen können Zubehör und Sonderausstattungen enthalten, die nicht zum Serienumfang gehören. Das Datenblatt kann Typen und Betreuungsleistungen enthalten, die in einzelnen Ländern nicht angeboten werden.

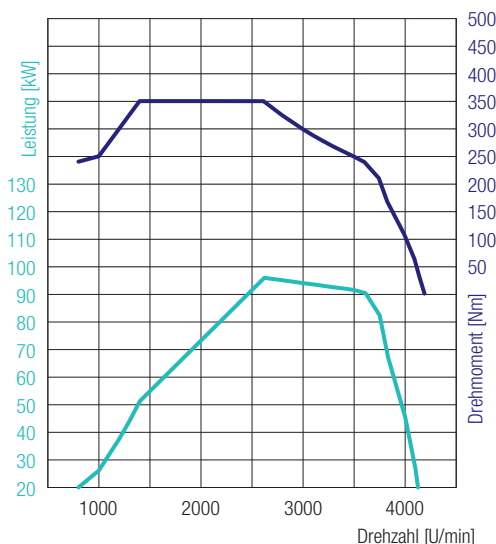

4P10 – 96 kW (130 PS)
 350 Nm@1400 U/min
 96 kW@2620 U/min

CANTER 3S13 RECHTSLENKER

MOTOR (EURO VI)

Typ	Wassergekühlter Viertakt-Dieselmotor mit Turboaufladung und Direkteinspritzung mit Ladeluftkühler		
Anzahl der Zylinder	4 in Reihe		
Hubraum	2998 cm ³		
Maximale Leistung	96 kW (130 PS) / 2620 U/min		
Maximales Drehmoment	350 Nm / 1400 U/min		
Dieselpartikelfilter	Lebensdauer ca. 300000 km		
Lichtmaschine	Wechselstrom 12 V, 140 A		
Abgasnachbehandlung	DPF + SCR		
Nebenantrieb (optional)	Typ	31 kW mit Flansch	31 kW für direkt angeschlossene Pumpen
	Drehmoment bei Höchstleistung	196 Nm	
	Übersetzung	1:0,655	1:0,651
	Drehzahl bei Höchstleistung	1500 U/min	

ANTRIEBSSTRANG

Getriebe	Modell	Manuelles Schaltgetriebe, 5 Vorwärtsgänge und 1 Rückwärtsgang	
	Übersetzungsverhältnis	5,494 - 3,193 - 1,689 - 1,000 - 0,723 - rückwärts 5,494	
Hinterachsübersetzung	Verhältnis	4,111	

CHASSIS

Vorderachse / Hinterachse	Modell	F100T / R015T	
	Belastbarkeit vorn / hinten	1950 kg / 2500 kg	
Reifen		195/75R16C 107/105 R	
		hinten Doppelbereifung	
Rad		16 x 5 JK - 110	
Lenkung		Rechtslenker	
		Zahnstangenlenkung mit Lenkkraftverstärker, neigbare Teleskoplenksäule mit Lenkradschloss	
Bremsen	Betriebsbremse	Hydraulisch mit Vakuum-Servounterstützung, Zweikreis mit lastabhängigem Bremskraftventil an Hinterrädern	
	Vorn / hinten	Scheibenbremse (217 x 24)	
	Feststellbremse	Mechanische Innenbackenbremse auf Antriebswelle an Getrieberückseite	
	Zusatzbremse	Abgasbremse (50 kW)	
Aufhängung	Vorn / hinten	Einzelradaufhängung (Spiralfeder) mit Stoßdämpfer / Blatthalbfeder mit Stoßdämpfer	
Rahmen	Typ	Leiterrahmen mit Verstärkungen und Querträgern	
Fassungsvermögen des Kraftstofftanks		70 Liter	
Elektrisches System – Batterien		12 V (100 AH - 760 A(EN))	



FUSO – Eine Marke der Daimler Truck Group

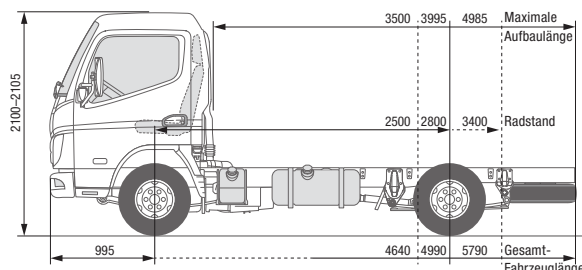
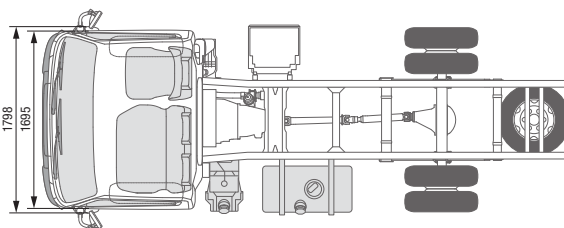

CANTER 3S13 DUONIC® 2.0 RECHTSLENKER

MODELL / FAHRZEUGTYP 3S13

Kabinentyp / Besatzung	Standard, Einzelkabine / 3		
Baumuster	46901221	46901321	46901521
FUSO Modellcode	FEA01BR3SEUW	FEA01CR3SEUW	FEA01ER3SEUW

ABMESSUNGEN (MM)

Radstand	2500	2800	3400
Gesamtlänge	4640	4990	5790
Kabinenlänge		1510	
Gesamtbreite		1798	
Kabinenbreite		1695	
Gesamthöhe		2100	2105
Spurweite	Vorn / Hinten	1405 / 1255	
Rahmenhöhe (am Rahmenende)		720	
Bodenfreiheit		165	
Kabine bis Hinterachse	1975	2275	2875
Kabine bis Rahmenende	3120	3470	4270
Maximale Aufbauhöhe**	3500	3995	4985
Rahmenbreite		700	
Überhang vorn		995	
Überhang hinten	1145	1195	1395
Vorderachse bis Anfang Aufbau		625	
Empfohlener Abstand Kabine zu Aufbau		100	

GEWICHTE (KG)

Leergewicht*	1960	1970	1990
	Vorn* / Hinten*	1440 / 520	1455 / 515
Minimales Fahrzeuggewicht	2180		2205
Zulässiges Gesamtgewicht / Gesamtzuggewicht		3500 / 7000	
Achslasten*	Vorn / Hinten	1950 / 2500	
Anhängelast	Gebremst / Ungebremst	3500 / 750	
Fahrgestelltragfähigkeit*	1540	1530	1510

BERECHNETE LEISTUNG

Maximale Geschwindigkeit	km/h	140
Minimaler Wendekreis (m)	Bordstein zu Bordstein	9,0
	Wand zu Wand	10,2

* Das Gewicht bezieht sich auf das Basisfahrzeug (europäische Serie, einschließlich Kühlmittel, Öl, 90 % Kraftstoff, Reifendichtmittel, Werkzeug und Fahrer mit 75 kg) ohne Sonderausstattung. Mit jeder Sonderausstattung ändert sich das Gewicht entsprechend. ** Berechneter Höchstwert, der je nach Aufbau und Anwendung überprüft werden sollte. Änderungen vorbehalten. Alle Angaben sind Näherungswerte. Die Abbildungen können Zubehör und Sonderausstattungen enthalten, die nicht zum Serienumfang gehören. Das Datenblatt kann Typen und Betreuungsleistungen enthalten, die in einzelnen Ländern nicht angeboten werden.

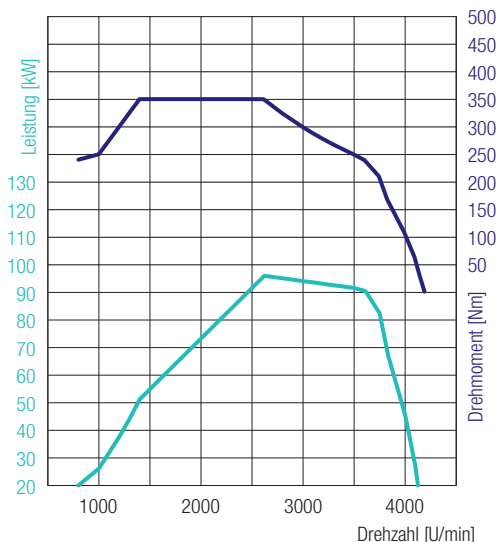

CANTER 3S13 DUONIC® 2.0 RECHTSLENKER

4P10 – 96 kW (130 PS)
350 Nm@1400 U/min
96 kW@2620 U/min

MOTOR (EURO VI)

Typ	Wassergekühlter Viertakt-Dieselmotor mit Turboaufladung und Direkteinspritzung mit Ladeluftkühler		
Anzahl der Zylinder	4 in Reihe		
Hubraum	2998 cm ³		
Maximale Leistung	96 kW (130 PS) / 2620 U/min		
Maximales Drehmoment	350 Nm / 1400 U/min		
Dieselpartikelfilter	Lebensdauer ca. 300000 km		
Lichtmaschine	Wechselstrom 12 V, 140 A		
Abgasnachbehandlung	DPF + SCR		
Nebenantrieb (optional)	Typ	31 kW mit Flansch	31 kW für direkt angeschlossene Pumpen
	Drehmoment bei Höchstleistung	196 Nm	
	Übersetzung	1:0,655	1:0,651
	Drehzahl bei Höchstleistung	1500 U/min	

ANTRIEBSSTRANG

Getriebe	Modell	DUONIC® 2.0: Automatisiertes Schaltgetriebe mit Doppelkupplung, 6 Vorwärtsgänge und 1 Rückwärtsgang	
	Übersetzungsverhältnis	5,397 - 3,788 - 2,310 - 1,474 - 1,000 - 0,701 - rückwärts 5,397	
Hinterachsübersetzung	Verhältnis	4,111	

CHASSIS

Vorderachse / Hinterachse	Modell	F100T / R015T	
	Belastbarkeit vorn / hinten	1950 kg / 2500 kg	
Reifen		195/75R16C 107/105 R	
		hinten Doppelbereifung	
Rad		16 x 5 JK - 110	
Lenkung		Rechtslenker	
		Zahnstangenlenkung mit Lenkkraftverstärker, neigbare Teleskoplenksäule mit Lenkradschloss	
Bremsen	Betriebsbremse	Hydraulisch mit Vakuum-Servounterstützung, Zweikreis mit lastabhängigem Bremskraftventil an Hinterrädern	
	Vorn / hinten	Scheibenbremse (217 x 24)	
	Feststellbremse	Mechanische Innenbackenbremse auf Antriebswelle an Getrieberückseite	
	Zusatzbremse	Abgasbremse (50 kW)	
Aufhängung	Vorn / hinten	Einzelradaufhängung (Spiralfeder) mit Stoßdämpfer / Blatthalbfeder mit Stoßdämpfer	
Rahmen	Typ	Leiterrahmen mit Verstärkungen und Querträgern	
Fassungsvermögen des Kraftstofftanks		70 Liter	
Elektrisches System – Batterien		12 V (100 AH - 760 A(EN))	

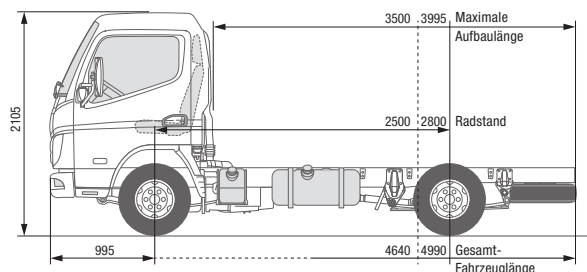
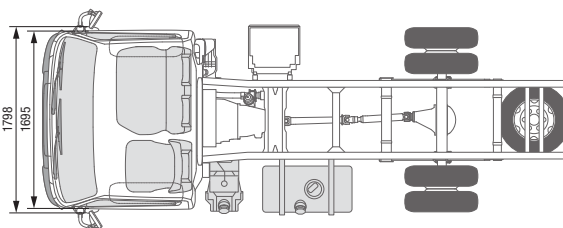

CANTER 3S15

LINKSLENKER

MODELL / FAHRZEUGTYP

Kabinentyp / Besatzung

Standard, Einzelkabine / 3

Baumuster

46902211

46902311

FUSO Modellcode

FEA01BL4SEUX

FEA01CL4SEUX

ABMESSUNGEN (MM)

Radstand		2500	2800
Gesamtlänge		4640	4990
Kabinenlänge			1510
Gesamtbreite			1798
Kabinenbreite			1695
Gesamthöhe			2105
Spurweite	Vorn / Hinten		1405 / 1255
Rahmenhöhe (am Rahmenende)			725
Bodenfreiheit			165
Kabine bis Hinterachse		1975	2275
Kabine bis Rahmenende		3120	3470
Maximale Aufbauhöhe**		3500	3995
Rahmenbreite			700
Überhang vorn			995
Überhang hinten		1145	1195
Vorderachse bis Anfang Aufbau			625
Empfohlener Abstand Kabine zu Aufbau			100

GEWICHTE (KG)

Leergewicht*		1940	1950
	Vorn* / Hinten*	1420 / 520	1440 / 510
Minimales Fahrzeuggewicht		2150	2180
Zulässiges Gesamtgewicht / Gesamtzuggewicht			3500 / 7000
Achslasten*	Vorn / Hinten		1950 / 2500
	Gebremst / Ungebremst		3500 / 750
Fahrgestelltragfähigkeit*		1560	1550

BERECHNETE LEISTUNG

Maximale Geschwindigkeit	km/h		145
Minimaler Wendekreis (m)	Bordstein zu Bordstein	9,0	10,0
	Wand zu Wand	10,2	11,2

* Das Gewicht bezieht sich auf das Basisfahrzeug (europäische Serie, einschließlich Kühlmittel, Öl, 90 % Kraftstoff, Reifendichtmittel, Werkzeug und Fahrer mit 75 kg) ohne Sonderausstattung. Mit jeder Sonderausstattung ändert sich das Gewicht entsprechend. ** Berechneter Höchstwert, der je nach Aufbau und Anwendung überprüft werden sollte.

Änderungen vorbehalten. Alle Angaben sind Näherungswerte. Die Abbildungen können Zubehör und Sonderausstattungen enthalten, die nicht zum Serienumfang gehören. Das Datenblatt kann Typen und Betreuungsleistungen enthalten, die in einzelnen Ländern nicht angeboten werden.

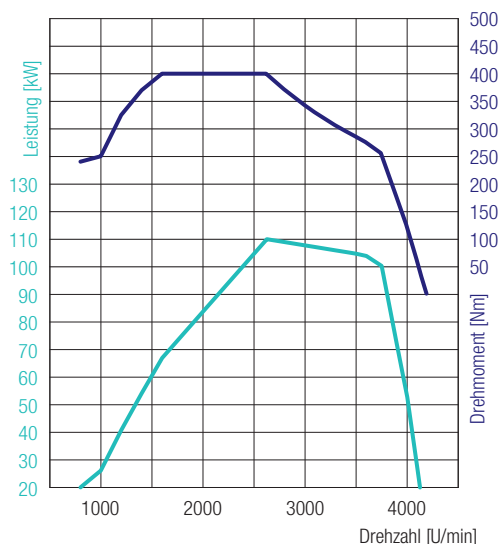

4P10 – 110 kW (150 PS)
 400 Nm@1600 U/min
 110 kW@2626 U/min

CANTER 3S15 LINKSLENKER

MOTOR (EURO VI)

Typ	Wassergekühlter Viertakt-Dieselmotor mit Turboaufladung und Direkteinspritzung mit Ladeluftkühler		
Anzahl der Zylinder	4 in Reihe		
Hubraum	2998 cm ³		
Maximale Leistung	110 kW (150 PS) / 2626 U/min		
Maximales Drehmoment	400 Nm / 1600 U/min		
Dieselpartikelfilter	Lebensdauer ca. 300000 km		
Lichtmaschine	Wechselstrom 12 V, 140 A		
Abgasnachbehandlung	DPF + SCR		
Nebenantrieb (optional)	Typ	31 kW mit Flansch	31 kW für direkt angeschlossene Pumpen
	Drehmoment bei Höchstleistung	196 Nm	
	Übersetzung	1:0,644	1:0,638
	Drehzahl bei Höchstleistung	1500 U/min	

ANTRIEBSSTRANG

Getriebe	Modell	Manuelles Schaltgetriebe, 5 Vorwärtsgänge und 1 Rückwärtsgang	
	Übersetzungsverhältnis	5,494 - 3,193 - 1,689 - 1,000 - 0,723 - rückwärts 5,494	
Hinterachsübersetzung	Verhältnis	4,111	

CHASSIS

Vorderachse / Hinterachse	Modell	F100T / R015T	
	Belastbarkeit vorn / hinten	1950 kg / 2500 kg	
Reifen		195/75R16C 107/105 R	
		hinten Doppelbereifung	
Rad		16 x 5 JK - 110	
Lenkung		Linkslenker	
		Zahnstangenlenkung mit Lenkkraftverstärker, neigbare Teleskoplenksäule mit Lenkradschloss	
Bremsen	Betriebsbremse	Hydraulisch mit Vakuum-Servounterstützung, Zweikreis mit lastabhängigem Bremskraftventil an Hinterrädern	
	Vorn / hinten	Scheibenbremse (217 x 24)	
	Feststellbremse	Mechanische Innenbackenbremse auf Antriebswelle an Getrieberückseite	
	Zusatzbremse	Abgasbremse (50 kW)	
Aufhängung	Vorn / hinten	Einzelradaufhängung (Spiralfeder) mit Stoßdämpfer / Blatthalbfeder mit Stoßdämpfer	
Rahmen	Typ	Leiterrahmen mit Verstärkungen und Querträgern	
Fassungsvermögen des Kraftstofftanks		70 Liter	
Elektrisches System – Batterien		12 V (100 AH - 760 A(EN))	

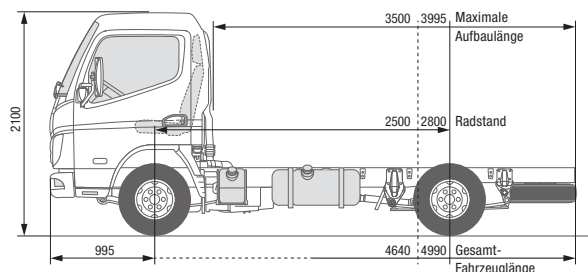
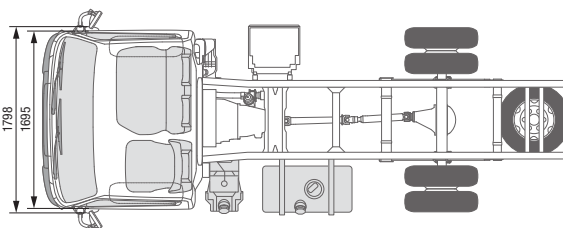

CANTER 3S15 DUONIC® 2.0 LINKSLENKER

MODELL / FAHRZEUGTYP

Kabinentyp / Besatzung

Standard, Einzelkabine / 3

Baumuster

46903211

46903311

FUSO Modellcode

FEA01BL3SEUX

FEA01CL3SEUX

ABMESSUNGEN (MM)

Radstand		2500	2800
Gesamtlänge		4640	4990
Kabinenlänge			1510
Gesamtbreite			1798
Kabinenbreite			1695
Gesamthöhe			2100
Spurweite	Vorn / Hinten		1405 / 1255
Rahmenhöhe (am Rahmenende)		730	725
Bodenfreiheit			165
Kabine bis Hinterachse		1975	2275
Kabine bis Rahmenende		3120	3470
Maximale Aufbauhöhe**		3500	3995
Rahmenbreite			700
Überhang vorn			995
Überhang hinten		1145	1195
Vorderachse bis Anfang Aufbau			625
Empfohlener Abstand Kabine zu Aufbau			100

GEWICHTE (KG)

Leergewicht*		1960	1970
	Vorn* / Hinten*	1440 / 520	1455 / 515
Minimales Fahrzeuggewicht		2180	2205
Zulässiges Gesamtgewicht / Gesamtzuggewicht			3500 / 7000
Achslasten*	Vorn / Hinten		1950 / 2500
	Gebremst / Ungebremst		3500 / 750
Fahrgestelltragfähigkeit*		1540	1530

BERECHNETE LEISTUNG

Maximale Geschwindigkeit	km/h		145
Minimaler Wendekreis (m)	Bordstein zu Bordstein	9,0	10,0
	Wand zu Wand	10,2	11,2

* Das Gewicht bezieht sich auf das Basisfahrzeug (europäische Serie, einschließlich Kühlmittel, Öl, 90 % Kraftstoff, Reifendichtmittel, Werkzeug und Fahrer mit 75 kg) ohne Sonderausstattung. Mit jeder Sonderausstattung ändert sich das Gewicht entsprechend. ** Berechneter Höchstwert, der je nach Aufbau und Anwendung überprüft werden sollte.

Änderungen vorbehalten. Alle Angaben sind Näherungswerte. Die Abbildungen können Zubehör und Sonderausstattungen enthalten, die nicht zum Serienumfang gehören. Das Datenblatt kann Typen und Betreuungsleistungen enthalten, die in einzelnen Ländern nicht angeboten werden.

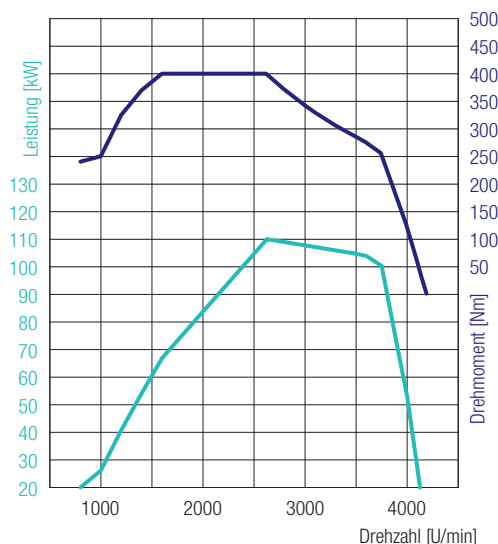

4P10 – 110 kW (150 PS)
 400 Nm@1600 U/min
 110 kW@2626 U/min

CANTER 3S15 DUONIC® 2.0 LINKSLENKER

MOTOR (EURO VI)

Typ	Wassergekühlter Viertakt-Dieselmotor mit Turboaufladung und Direkteinspritzung mit Ladeluftkühler		
Anzahl der Zylinder	4 in Reihe		
Hubraum	2998 cm ³		
Maximale Leistung	110 kW (150 PS) / 2626 U/min		
Maximales Drehmoment	400 Nm / 1600 U/min		
Dieselpartikelfilter	Lebensdauer ca. 300000 km		
Lichtmaschine	Wechselstrom 12 V, 140 A		
Abgasnachbehandlung	DPF + SCR		
Nebenantrieb (optional)	Typ	31 kW mit Flansch	31 kW für direkt angeschlossene Pumpen
	Drehmoment bei Höchstleistung	196 Nm	
	Übersetzung	1:0,655	1:0,651
	Drehzahl bei Höchstleistung	1500 U/min	

ANTRIEBSSTRANG

Getriebe	Modell	DUONIC® 2.0: Automatisiertes Schaltgetriebe mit Doppelkupplung, 6 Vorwärtsgänge und 1 Rückwärtsgang	
	Übersetzungsverhältnis	5,397 - 3,788 - 2,310 - 1,474 - 1,000 - 0,701 - rückwärts 5,397	
Hinterachsübersetzung	Verhältnis	4,111	

CHASSIS

Vorderachse / Hinterachse	Modell	F100T / R015T	
	Belastbarkeit vorn / hinten	1950 kg / 2500 kg	
Reifen		195/75R16C 107/105 R	
		hinten Doppelbereifung	
Rad		16 x 5 JK - 110	
Lenkung		Linkslenker	
		Zahnstangenlenkung mit Lenkkraftverstärker, neigbare Teleskoplenksäule mit Lenkradschloss	
Bremsen	Betriebsbremse	Hydraulisch mit Vakuum-Servounterstützung, Zweikreis mit lastabhängigem Bremskraftventil an Hinterrädern	
	Vorn / hinten	Scheibenbremse (217 x 24)	
	Feststellbremse	Mechanische Innenbackenbremse auf Antriebswelle an Getrieberückseite	
	Zusatzbremse	Abgasbremse (50 kW)	
Aufhängung	Vorn / hinten	Einzelradaufhängung (Spiralfeder) mit Stoßdämpfer / Blatthalbfeder mit Stoßdämpfer	
Rahmen	Typ	Leiterrahmen mit Verstärkungen und Querträgern	
Fassungsvermögen des Kraftstofftanks		70 Liter	
Elektrisches System – Batterien		12 V (100 AH - 760 A(EN))	

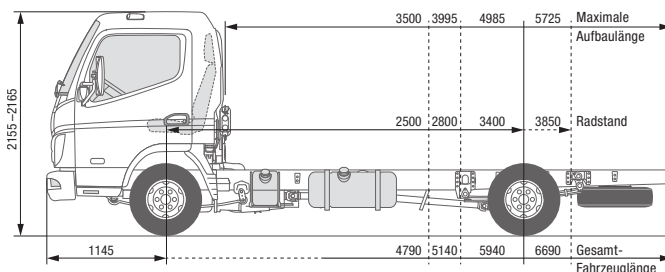
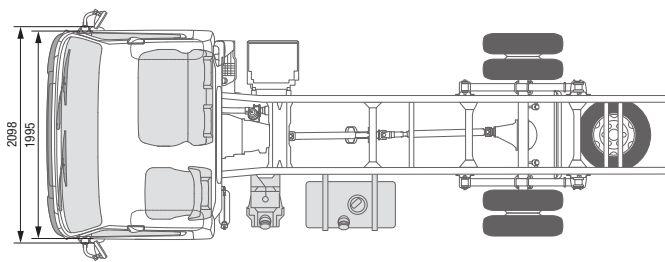

CANTER 3C13 LINKSLENKER

MODELL / FAHRZEUGTYP

Kabinentyp / Besatzung

 3C13
Comfort, Einzelkabine / 3

Baumuster

46904211

46904311

46904511

46904711

FUSO Modellcode

FEB01BL4SEUW

FEB01CL4SEUW

FEB01EL4SEUW

FEB01GL4SEUW

ABMESSUNGEN (MM)

ABMESSUNGEN (MM)	FEB01BL4SEUW	FEB01CL4SEUW	FEB01EL4SEUW	FEB01GL4SEUW
Radstand	2500	2800	3400	3850
Gesamtlänge	4790	5140	5940	6690
Kabinenlänge	1625			
Gesamtbreite	2098			
Kabinenbreite	1995			
Gesamthöhe	2165	2160	2160	2155
Spurweite	Vorn / Hinten		1665 / 1500	
Rahmenhöhe (am Rahmenende)	740		765	
Bodenfreiheit	165			
Kabine bis Hinterachse	1975	2275	2875	3325
Kabine bis Rahmenende	3120	3470	4270	5020
Maximale Aufbauhöhe**	3500	3995	4985	5725
Rahmenbreite	750			
Überhang vorn	1145			
Überhang hinten	1145	1195	1395	1695
Vorderachse bis Anfang Aufbau	625			
Empfohlener Abstand Kabine zu Aufbau	100			

GEWICHTE (KG)

GEWICHTE (KG)	FEB01BL4SEUW	FEB01CL4SEUW	FEB01EL4SEUW	FEB01GL4SEUW
Leergewicht*	2040	2050	2070	2090
	Vorn* / Hinten*		1530 / 540	1550 / 540
Minimales Fahrzeuggewicht	2290	2310	2315	2345
Zulässiges Gesamtgewicht / Gesamtzuggewicht	3500 / 7000			
Achslasten*	Vorn / Hinten		1950 / 2500	
Anhängelast	Gebremst / Ungebremst		3500 / 750	
Fahrgestelltragfähigkeit*	1460	1450	1430	1410

BERECHNETE LEISTUNG

BERECHNETE LEISTUNG	FEB01BL4SEUW	FEB01CL4SEUW	FEB01EL4SEUW	FEB01GL4SEUW
Maximale Geschwindigkeit	km/h 132			
Minimaler Wendekreis (m)	Bordstein zu Bordstein	8,6	9,4	11,2
	Wand zu Wand	10,0	11,0	12,6

* Das Gewicht bezieht sich auf das Basisfahrzeug (europäische Serie, einschließlich Kühlmittel, Öl, 90 % Kraftstoff, Reifendichtmittel, Werkzeug und Fahrer mit 75 kg) ohne Sonderausstattung. Mit jeder Sonderausstattung ändert sich das Gewicht entsprechend. ** Berechneter Höchstwert, der je nach Aufbau und Anwendung überprüft werden sollte.

Änderungen vorbehalten. Alle Angaben sind Näherungswerte. Die Abbildungen können Zubehör und Sonderausstattungen enthalten, die nicht zum Serienumfang gehören. Das Datenblatt kann Typen und Betreuungsleistungen enthalten, die in einzelnen Ländern nicht angeboten werden.

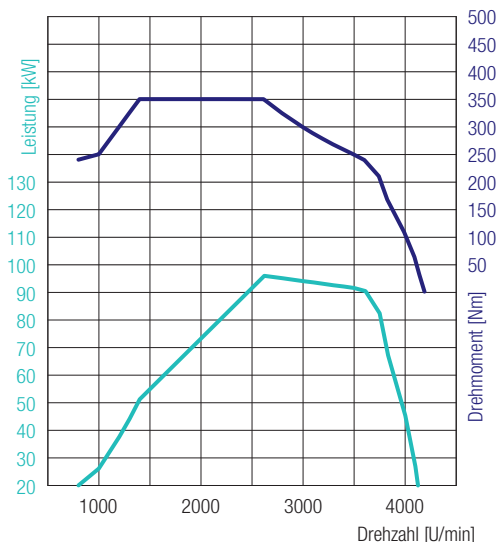

CANTER 3C13 LINKSLENKER

4P10 – 96 kW (130 PS)
350 Nm@1400 U/min
96 kW@2620 U/min

MOTOR (EURO VI)

Typ	Wassergekühlter Viertakt-Dieselmotor mit Turboaufladung und Direkteinspritzung mit Ladeluftkühler		
Anzahl der Zylinder	4 in Reihe		
Hubraum	2998 cm ³		
Maximale Leistung	96 kW (130 PS) / 2620 U/min		
Maximales Drehmoment	350 Nm / 1400 U/min		
Dieselpartikelfilter	Lebensdauer ca. 300000 km		
Lichtmaschine	Wechselstrom 12 V, 140 A		
Abgasnachbehandlung	DPF + SCR		
Nebenantrieb (optional)	Typ	31 kW mit Flansch	31 kW für direkt angeschlossene Pumpen
	Drehmoment bei Höchstleistung	196 Nm	
	Übersetzung	1:0,644	1:0,638
	Drehzahl bei Höchstleistung	1500 U/min	

ANTRIEBSSTRANG

Getriebe	Modell	Manuelles Schaltgetriebe, 5 Vorwärtsgänge und 1 Rückwärtsgang	
	Übersetzungsverhältnis	5,494 - 3,193 - 1,689 - 1,000 - 0,723 - rückwärts 5,494	
Hinterachsübersetzung	Verhältnis	4,111	

CHASSIS

Vorderachse / Hinterachse	Modell	F100T / R015T	
	Belastbarkeit vorn / hinten	1950 kg / 2500 kg	
Reifen		195/75R16C 107/105 R	
		hinten Doppelbereifung	
Rad		16 x 5 JK - 110	
Lenkung		Linkslenker	
		Zahnstangenlenkung mit Lenkkraftverstärker, neigbare Teleskoplenksäule mit Lenkradschloss	
Bremsen	Betriebsbremse	Hydraulisch mit Vakuum-Servounterstützung, Zweikreis mit lastabhängigem Bremskraftventil an Hinterrädern	
	Vorn / hinten	Scheibenbremse (217 x 24)	
	Feststellbremse	Mechanische Innenbackenbremse auf Antriebswelle an Getrieberückseite	
	Zusatzbremse	Abgasbremse (50 kW)	
Aufhängung	Vorn / hinten	Einzelradaufhängung (Spiralfeder) mit Stoßdämpfer / Blatthalbfeder mit Stoßdämpfer und Stabilisator	
Rahmen	Typ	Leiterrahmen mit Verstärkungen und Querträgern	
Fassungsvermögen des Kraftstofftanks		70 Liter	
Elektrisches System – Batterien		12 V (100 AH - 760 A(EN))	

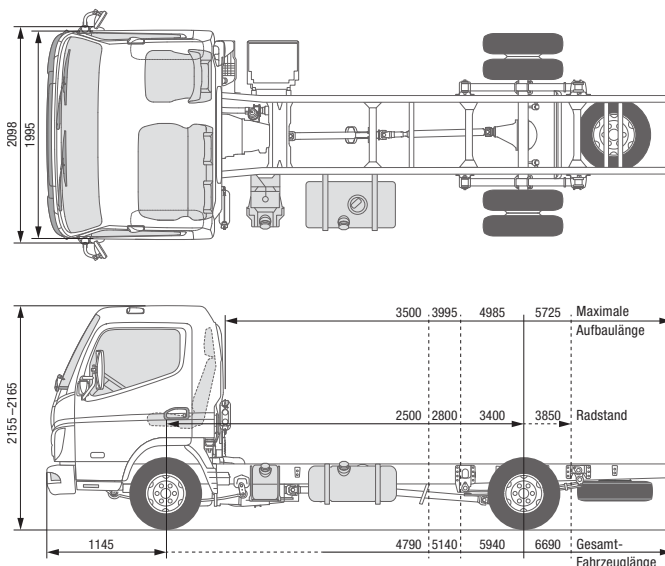

CANTER 3C13 RECHTSLENKER

MODELL / FAHRZEUGTYP

Kabinentyp / Besatzung

 3C13
Comfort, Einzelkabine / 3

Baumuster	46904221	46904321	46904521	46904721
FUSO Modellcode	FEB01BR4SEUW	FEB01CR4SEUW	FEB01ER4SEUW	FEB01GR4SEUW

ABMESSUNGEN (MM)

Radstand	2500	2800	3400	3850
Gesamtlänge	4790	5140	5940	6690
Kabinenlänge	1625			
Gesamtbreite	2098			
Kabinenbreite	1995			
Gesamthöhe	2165	2160	2160	2155
Spurweite	Vorn / Hinten		1665 / 1500	
Rahmenhöhe (am Rahmenende)	750			
Bodenfreiheit	165			
Kabine bis Hinterachse	1975	2275	2875	3325
Kabine bis Rahmenende	3120	3470	4270	5020
Maximale Aufbauhöhe**	3500	3995	4985	5725
Rahmenbreite	750			
Überhang vorn	1145			
Überhang hinten	1145	1195	1395	1695
Vorderachse bis Anfang Aufbau	625			
Empfohlener Abstand Kabine zu Aufbau	100			

GEWICHTE (KG)

Leergewicht*	2040	2050	2070	2090
	Vorn* / Hinten*		1510 / 530	1525 / 525
Minimales Fahrzeuggewicht	2290	2310	2315	2345
Zulässiges Gesamtgewicht/Gesamtzuggewicht	3500 / 7000			
Achslasten*	Vorn / Hinten		1950 / 2500	
Anhängelast	Gebremst / Ungebremst		3500 / 750	
Fahrgestelltragfähigkeit*	1460	1450	1430	1410

BERECHNETE LEISTUNG

Maximale Geschwindigkeit	km/h	132		
Minimaler Wendekreis (m)	Bordstein zu Bordstein	8,6	9,4	11,2
	Wand zu Wand	10,0	11,0	12,6

* Das Gewicht bezieht sich auf das Basisfahrzeug (europäische Serie, einschließlich Kühlmittel, Öl, 90 % Kraftstoff, Reifendichtmittel, Werkzeug und Fahrer mit 75 kg) ohne Sonderausstattung. Mit jeder Sonderausstattung ändert sich das Gewicht entsprechend. ** Berechneter Höchstwert, der je nach Aufbau und Anwendung überprüft werden sollte. Änderungen vorbehalten. Alle Angaben sind Näherungswerte. Die Abbildungen können Zubehör und Sonderausstattungen enthalten, die nicht zum Serienumfang gehören. Das Datenblatt kann Typen und Betreuungsleistungen enthalten, die in einzelnen Ländern nicht angeboten werden.

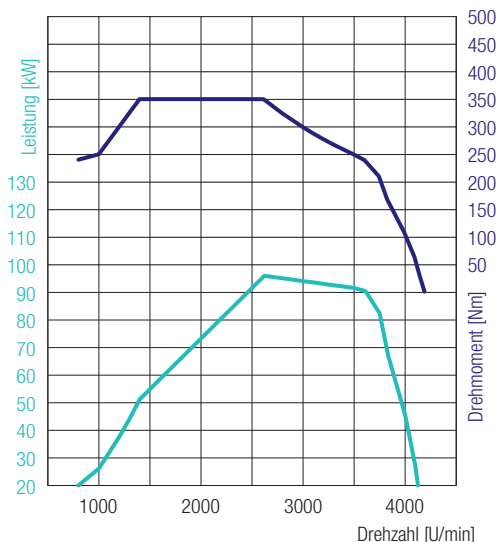

CANTER 3C13 RECHTSLENKER

4P10 – 96 kW (130 PS)
350 Nm@1400 U/min
96 kW@2620 U/min

MOTOR (EURO VI)

Typ	Wassergekühlter Viertakt-Dieselmotor mit Turboaufladung und Direkteinspritzung mit Ladeluftkühler		
Anzahl der Zylinder	4 in Reihe		
Hubraum	2998 cm ³		
Maximale Leistung	96 kW (130 PS) / 2620 U/min		
Maximales Drehmoment	350 Nm / 1400 U/min		
Dieselpartikelfilter	Lebensdauer ca. 300000 km		
Lichtmaschine	Wechselstrom 12 V, 140 A		
Abgasnachbehandlung	DPF + SCR		
Nebenantrieb (optional)	Typ	31 kW mit Flansch	31 kW für direkt angeschlossene Pumpen
	Drehmoment bei Höchstleistung	196 Nm	
	Übersetzung	1:0,644	1:0,638
	Drehzahl bei Höchstleistung	1500 U/min	

ANTRIEBSSTRANG

Getriebe	Modell	Manuelles Schaltgetriebe, 5 Vorwärtsgänge und 1 Rückwärtsgang	
	Übersetzungsverhältnis	5,494 - 3,193 - 1,689 - 1,000 - 0,723 - rückwärts 5,494	
Hinterachsübersetzung	Verhältnis	4,111	

CHASSIS

Vorderachse / Hinterachse	Modell	F100T / R015T	
	Belastbarkeit vorn / hinten	1950 kg / 2500 kg	
Reifen		195/75R16C 107/105 R	
		hinten Doppelbereifung	
Rad		16 x 5 JK - 110	
Lenkung		Rechtslenker	
		Zahnstangenlenkung mit Lenkkraftverstärker, neigbare Teleskoplenksäule mit Lenkradschloss	
Bremsen	Betriebsbremse	Hydraulisch mit Vakuum-Servounterstützung, Zweikreis mit lastabhängigem Bremskraftventil an Hinterrädern	
	Vorn / hinten	Scheibenbremse (217 x 24)	
	Feststellbremse	Mechanische Innenbackenbremse auf Antriebswelle an Getrieberückseite	
	Zusatzbremse	Abgasbremse (50 kW)	
Aufhängung	Vorn / hinten	Einzelradaufhängung (Spiralfeder) mit Stoßdämpfer / Blatthalbfeder mit Stoßdämpfer und Stabilisator	
Rahmen	Typ	Leiterrahmen mit Verstärkungen und Querträgern	
Fassungsvermögen des Kraftstofftanks		70 Liter	
Elektrisches System – Batterien		12 V (100 AH - 760 A(EN))	

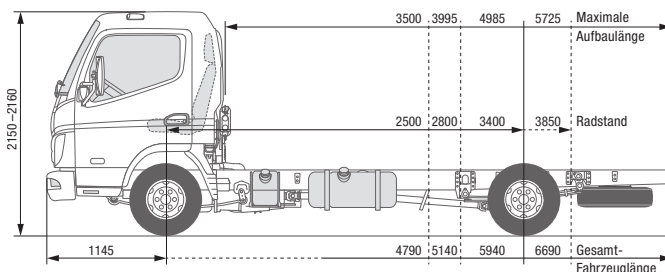
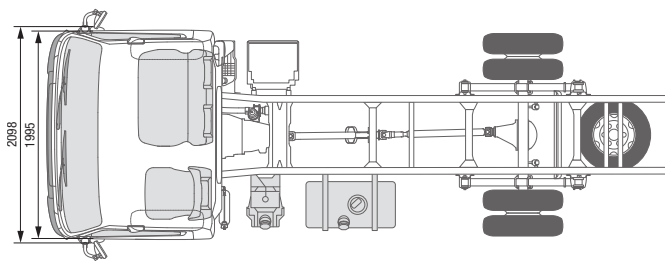

CANTER 3C13 DUONIC® 2.0 LINKSLENKER

MODELL / FAHRZEUGTYP

Kabinentyp / Besatzung

 3C13
Comfort, Einzelkabine / 3

Baumuster

46905211

46905311

46905511

46905711

FUSO Modellcode

FEB01BL3SEUW

FEB01CL3SEUW

FEB01EL3SEUW

FEB01GL3SEUW

ABMESSUNGEN (MM)

ABMESSUNGEN (MM)	FEB01BL3SEUW	FEB01CL3SEUW	FEB01EL3SEUW	FEB01GL3SEUW
Radstand	2500	2800	3400	3850
Gesamtlänge	4790	5140	5940	6690
Kabinenlänge	1625			
Gesamtbreite	2098			
Kabinenbreite	1995			
Gesamthöhe	2160	2155	2155	2150
Spurweite	Vorn / Hinten		1665 / 1500	
Rahmenhöhe (am Rahmenende)	745		765	770
Bodenfreiheit	165			
Kabine bis Hinterachse	1975	2275	2875	3325
Kabine bis Rahmenende	3120	3470	4270	5020
Maximale Aufbauhöhe**	3500	3995	4985	5725
Rahmenbreite	750			
Überhang vorn	1145			
Überhang hinten	1145	1195	1395	1695
Vorderachse bis Anfang Aufbau	625			
Empfohlener Abstand Kabine zu Aufbau	100			

GEWICHTE (KG)

GEWICHTE (KG)	FEB01BL3SEUW	FEB01CL3SEUW	FEB01EL3SEUW	FEB01GL3SEUW
Leergewicht*	2060	2070	2095	2110
	Vorn* / Hinten*		1550 / 545	1565 / 545
Minimales Fahrzeuggewicht	2310	2335	2350	2370
Zulässiges Gesamtgewicht / Gesamtzuggewicht	3500 / 7000			
Achslasten*	Vorn / Hinten		1950 / 2500	
Anhängelast	Gebremst / Ungebremst		3500 / 750	
Fahrgestelltragfähigkeit*	1440	1430	1405	1390

BERECHNETE LEISTUNG

BERECHNETE LEISTUNG	km/h	131			
Minimaler Wendekreis (m)	Bordstein zu Bordstein	8,6	9,4	11,2	12,4
	Wand zu Wand	10,0	11,0	12,6	14,0

* Das Gewicht bezieht sich auf das Basisfahrzeug (europäische Serie, einschließlich Kühlmittel, Öl, 90 % Kraftstoff, Reifendichtmittel, Werkzeug und Fahrer mit 75 kg) ohne Sonderausstattung. Mit jeder Sonderausstattung ändert sich das Gewicht entsprechend. ** Berechneter Höchstwert, der je nach Aufbau und Anwendung überprüft werden sollte.

Änderungen vorbehalten. Alle Angaben sind Näherungswerte. Die Abbildungen können Zubehör und Sonderausstattungen enthalten, die nicht zum Serienumfang gehören. Das Datenblatt kann Typen und Betreuungsleistungen enthalten, die in einzelnen Ländern nicht angeboten werden.



FUSO – Eine Marke der Daimler Truck Group

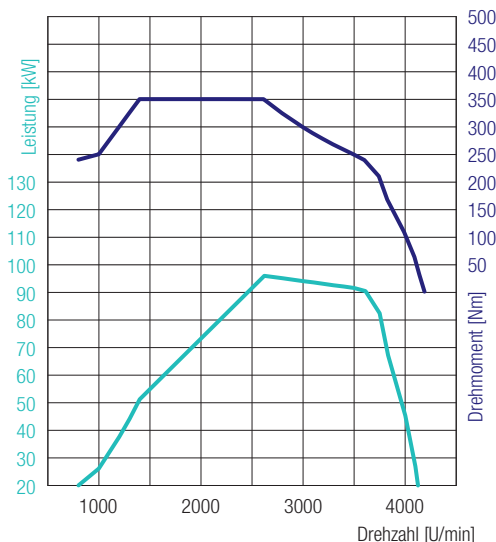

CANTER 3C13 DUONIC® 2.0 LINKSLENKER

4P10 – 96 kW (130 PS)
350 Nm@1400 U/min
96 kW@2620 U/min

MOTOR (EURO VI)

Typ	Wassergekühlter Viertakt-Dieselmotor mit Turboaufladung und Direkteinspritzung mit Ladeluftkühler		
Anzahl der Zylinder	4 in Reihe		
Hubraum	2998 cm ³		
Maximale Leistung	96 kW (130 PS) / 2620 U/min		
Maximales Drehmoment	350 Nm / 1400 U/min		
Dieselpartikelfilter	Lebensdauer ca. 300000 km		
Lichtmaschine	Wechselstrom 12 V, 140 A		
Abgasnachbehandlung	DPF + SCR		
Nebenantrieb (optional)	Typ	31 kW mit Flansch	31 kW für direkt angeschlossene Pumpen
	Drehmoment bei Höchstleistung	196 Nm	
	Übersetzung	1:0,655	1:0,651
	Drehzahl bei Höchstleistung	1500 U/min	

ANTRIEBSSTRANG

Getriebe	Typ	DUONIC® 2.0: Automatisiertes Schaltgetriebe mit Doppelkupplung, 6 Vorwärts- und 1 Rückwärtsgang	
	Übersetzungsverhältnis	5,397 - 3,788 - 2,310 - 1,474 - 1,000 - 0,701 - rückwärts 5,397	
Hinterachsübersetzung	Verhältnis	4,111	

CHASSIS

Vorderachse / Hinterachse	Modell	F100T / R015T	
	Belastbarkeit vorn / hinten	1950 kg / 2500 kg	
Reifen		195/75R16C 107/105 R	
		hinten Doppelbereifung	
Rad		16 x 5 JK - 110	
Lenkung		Linkslenker	
		Zahnstangenlenkung mit Lenkkraftverstärker, neigbare Teleskoplenksäule mit Lenkradschloss	
Bremsen	Betriebsbremse	Hydraulisch mit Vakuum-Servounterstützung, Zweikreis mit lastabhängigem Bremskraftventil an Hinterrädern	
	Vorn / hinten	Scheibenbremse (217 x 24)	
	Feststellbremse	Mechanische Innenbackenbremse auf Antriebswelle an Getrieberückseite	
	Zusatzbremse	Abgasbremse (50 kW)	
Aufhängung	Vorn / hinten	Einzelradaufhängung (Spiralfeder) mit Stoßdämpfer / Blatthalbfeder mit Stoßdämpfer und Stabilisator	
Rahmen	Typ	Leiterrahmen mit Verstärkungen und Querträgern	
Fassungsvermögen des Kraftstofftanks		70 Liter	
Elektrisches System – Batterien		12 V (100 AH - 760 A(EN))	

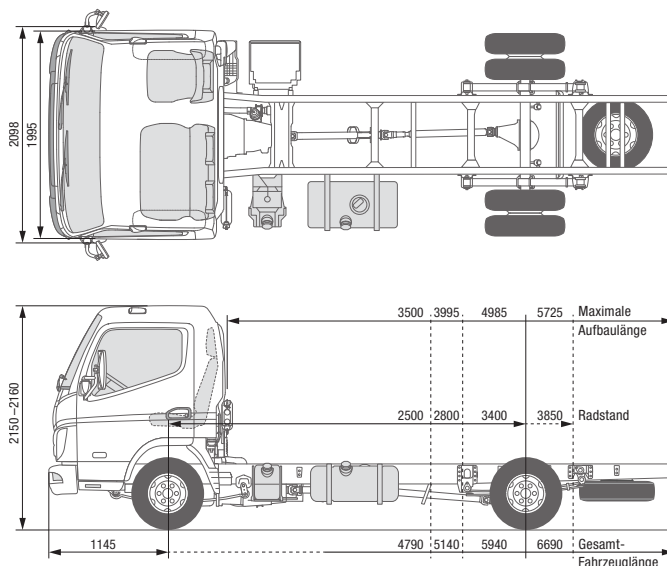

CANTER 3C13 DUONIC® 2.0 RECHTSLENKER

MODELL / FAHRZEUGTYP

Kabinentyp / Besatzung

 3C13
 Comfort, Einzelkabine / 3

Baumuster

46905221

46905321

46905521

46905721

FUSO Modellcode

FEB01BR3SEUW

FEB01CR3SEUW

FEB01ER3SEUW

FEB01GR3SEUW

ABMESSUNGEN (MM)

Abmessung	FEB01BR3SEUW	FEB01CR3SEUW	FEB01ER3SEUW	FEB01GR3SEUW
Radstand	2500	2800	3400	3850
Gesamtlänge	4790	5140	5940	6690
Kabinenlänge	1625			
Gesamtbreite	2098			
Kabinenbreite	1995			
Gesamthöhe	2160	2155	2155	2150
Spurweite	Vorn / Hinten		1665 / 1500	
Rahmenhöhe (am Rahmenende)	745		765	770
Bodenfreiheit	165			
Kabine bis Hinterachse	1975	2275	2875	3325
Kabine bis Rahmenende	3120	3470	4270	5020
Maximale Aufbauhöhe**	3500	3995	4985	5725
Rahmenbreite	750			
Überhang vorn	1145			
Überhang hinten	1145	1195	1395	1695
Vorderachse bis Anfang Aufbau	625			
Empfohlener Abstand Kabine zu Aufbau	100			

GEWICHTE (KG)

Gewicht	FEB01BR3SEUW	FEB01CR3SEUW	FEB01ER3SEUW	FEB01GR3SEUW
Leergewicht*	2060	2070	2095	2110
	Vorn* / Hinten*		1550 / 545	1565 / 545
Minimales Fahrzeuggewicht	2310	2335	2350	2370
Zulässiges Gesamtgewicht/Gesamtzuggewicht	3500 / 7000			
Achslasten*	Vorn / Hinten		1950 / 2500	
Anhängelast	Gebremst / Ungebremst		3500 / 750	
Fahrgestelltragfähigkeit*	1440	1430	1405	1390

BERECHNETE LEISTUNG

Leistung	km/h	131			
Minimaler Wendekreis (m)	Bordstein zu Bordstein	8,6	9,4	11,2	12,4
	Wand zu Wand	10,0	11,0	12,6	14,0

* Das Gewicht bezieht sich auf das Basisfahrzeug (europäische Serie, einschließlich Kühlmittel, Öl, 90 % Kraftstoff, Reifendichtmittel, Werkzeug und Fahrer mit 75 kg) ohne Sonderausstattung. Mit jeder Sonderausstattung ändert sich das Gewicht entsprechend. ** Berechneter Höchstwert, der je nach Aufbau und Anwendung überprüft werden sollte. Änderungen vorbehalten. Alle Angaben sind Näherungswerte. Die Abbildungen können Zubehör und Sonderausstattungen enthalten, die nicht zum Serienumfang gehören. Das Datenblatt kann Typen und Betreuungsleistungen enthalten, die in einzelnen Ländern nicht angeboten werden.

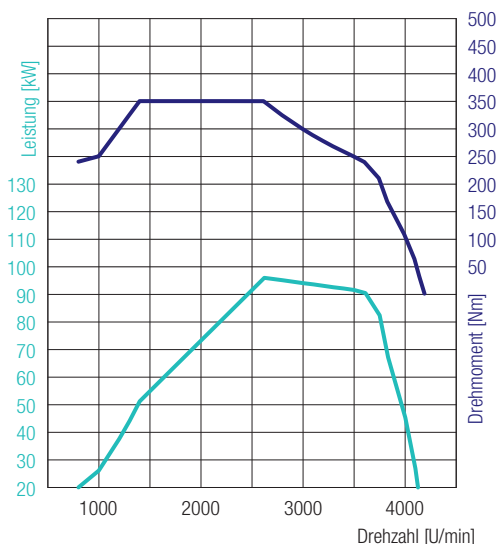

CANTER 3C13 DUONIC® 2.0 RECHTSLENKER

4P10 – 96 kW (130 PS)
350 Nm@1400 U/min
96 kW@2620 U/min

MOTOR (EURO VI)

Typ	Wassergekühlter Viertakt-Dieselmotor mit Turboaufladung und Direkteinspritzung mit Ladeluftkühler		
Anzahl der Zylinder	4 in Reihe		
Hubraum	2998 cm ³		
Maximale Leistung	96 kW (130 PS) / 2620 U/min		
Maximales Drehmoment	350 Nm / 1400 U/min		
Dieselpartikelfilter	Lebensdauer ca. 300000 km		
Lichtmaschine	Wechselstrom 12 V, 140 A		
Abgasnachbehandlung	DPF + SCR		
Nebenantrieb (optional)	Typ	31 kW mit Flansch	31 kW für direkt angeschlossene Pumpen
	Drehmoment bei Höchstleistung	196 Nm	
	Übersetzung	1:0,655	1:0,651
	Drehzahl bei Höchstleistung	1500 U/min	

ANTRIEBSSTRANG

Getriebe	Modell	DUONIC® 2.0: Automatisiertes Schaltgetriebe mit Doppelkupplung, 6 Vorwärtsgänge und 1 Rückwärtsgang	
	Übersetzungsverhältnis	5,397 - 3,788 - 2,310 - 1,474 - 1,000 - 0,701 - rückwärts 5,397	
Hinterachsübersetzung	Verhältnis	4,111	

CHASSIS

Vorderachse / Hinterachse	Modell	F100T / R015T	
	Belastbarkeit vorn / hinten	1950 kg / 2500 kg	
Reifen		195/75R16C 107/105 R	
		hinten Doppelbereifung	
Rad		16 x 5 JK - 110	
Lenkung		Rechtslenker	
		Zahnstangenlenkung mit Lenkkraftverstärker, neigbare Teleskoplenksäule mit Lenkradschloss	
Bremsen	Betriebsbremse	Hydraulisch mit Vakuum-Servounterstützung, Zweikreis mit lastabhängigem Bremskraftventil an Hinterrädern	
	Vorn / hinten	Scheibenbremse (217 x 24)	
	Feststellbremse	Mechanische Innenbackenbremse auf Antriebswelle an Getrieberückseite	
	Zusatzbremse	Abgasbremse (50 kW)	
Aufhängung	Vorn / hinten	Einzelradaufhängung (Spiralfeder) mit Stoßdämpfer / Blatthalbfeder mit Stoßdämpfer und Stabilisator	
Rahmen	Typ	Leiterrahmen mit Verstärkungen und Querträgern	
Fassungsvermögen des Kraftstofftanks		70 Liter	
Elektrisches System – Batterien		12 V (100 AH - 760 A(EN))	

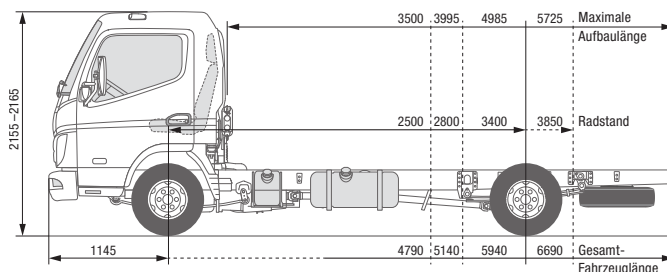
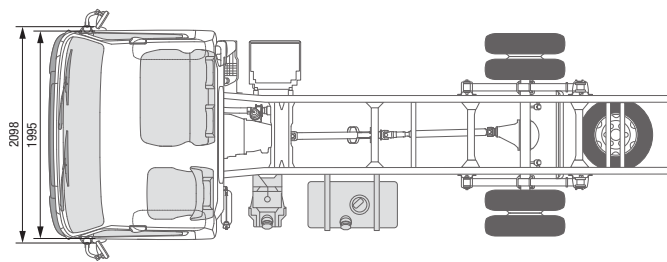

CANTER 3C15 LINKSLENKER

MODELL / FAHRZEUGTYP

Kabinentyp / Besatzung

 3C15
Comfort, Einzelkabine / 3

Baumuster	46906211	46906311	46906511	46906711
FUSO Modellcode	FEB01BL4SEUX	FEB01CL4SEUX	FEB01EL4SEUX	FEB01GL4SEUX

ABMESSUNGEN (MM)

Radstand	2500	2800	3400	3850
Gesamtlänge	4790	5140	5940	6690
Kabinenlänge	1625			
Gesamtbreite	2098			
Kabinenbreite	1995			
Gesamthöhe	2165	2160	2160	2155
Spurweite	Vorn / Hinten		1665 / 1500	
Rahmenhöhe (am Rahmenende)	740		765	
Bodenfreiheit	165			
Kabine bis Hinterachse	1975	2275	2875	3325
Kabine bis Rahmenende	3120	3470	4270	5020
Maximale Aufbauhöhe**	3500	3995	4985	5725
Rahmenbreite	750			
Überhang vorn	1145			
Überhang hinten	1145	1195	1395	1695
Vorderachse bis Anfang Aufbau	625			
Empfohlener Abstand Kabine zu Aufbau	100			

GEWICHTE (KG)

Leergewicht*	2040	2050	2070	2090
	Vorn* / Hinten*		1510 / 530	1525 / 525
Minimales Fahrzeuggewicht	2290	2310	2315	2345
Zulässiges Gesamtgewicht / Gesamtzuggewicht	3500 / 7000			
Achslasten*	Vorn / Hinten		1950 / 2500	
Anhängelast	Gebremst / Ungebremst		3500 / 750	
Fahrgestelltragfähigkeit*	1460	1450	1430	1410

BERECHNETE LEISTUNG

Maximale Geschwindigkeit	km/h	136		
Minimaler Wendekreis (m)	Bordstein zu Bordstein	8,6	9,4	11,2
	Wand zu Wand	10,0	11,0	12,6

* Das Gewicht bezieht sich auf das Basisfahrzeug (europäische Serie, einschließlich Kühlmittel, Öl, 90 % Kraftstoff, Reifendichtmittel, Werkzeug und Fahrer mit 75 kg) ohne Sonderausstattung. Mit jeder Sonderausstattung ändert sich das Gewicht entsprechend. ** Berechneter Höchstwert, der je nach Aufbau und Anwendung überprüft werden sollte. Änderungen vorbehalten. Alle Angaben sind Näherungswerte. Die Abbildungen können Zubehör und Sonderausstattungen enthalten, die nicht zum Serienumfang gehören. Das Datenblatt kann Typen und Betreuungsleistungen enthalten, die in einzelnen Ländern nicht angeboten werden.

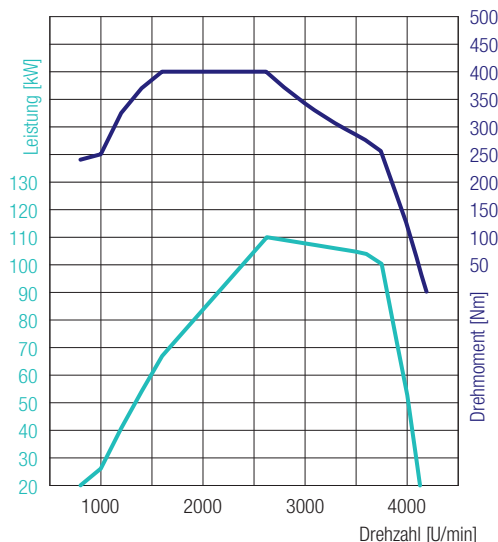

4P10 – 110 kW (150 PS)
 400 Nm@1600 U/min
 110 kW@2626 U/min

CANTER 3C15 LINKSLENKER

MOTOR (EURO VI)

Typ	Wassergekühlter Viertakt-Dieselmotor mit Turboaufladung und Direkteinspritzung mit Ladeluftkühler		
Anzahl der Zylinder	4 in Reihe		
Hubraum	2998 cm ³		
Maximale Leistung	110 kW (150 PS) / 2626 U/min		
Maximales Drehmoment	400 Nm / 1600 U/min		
Dieselpartikelfilter	Lebensdauer ca. 300000 km		
Lichtmaschine	Wechselstrom 12 V, 140 A		
Abgasnachbehandlung	DPF + SCR		
Nebenantrieb (optional)	Typ	31 kW mit Flansch	31 kW für direkt angeschlossene Pumpen
	Drehmoment bei Höchstleistung	196 Nm	
	Übersetzung	1:0,644	1:0,638
	Drehzahl bei Höchstleistung	1500 U/min	

ANTRIEBSSTRANG

Getriebe	Modell	Manuelles Schaltgetriebe, 5 Vorwärtsgänge und 1 Rückwärtsgang	
	Übersetzungsverhältnis	5,494 - 3,193 - 1,689 - 1,000 - 0,723 - rückwärts 5,494	
Hinterachsübersetzung	Verhältnis	4,111	

CHASSIS

Vorderachse / Hinterachse	Modell	F100T / R015T	
	Belastbarkeit vorn / hinten	1950 kg / 2500 kg	
Reifen		195/75R16C 107/105 R	
		hinten Doppelbereifung	
Rad		16 x 5 JK - 110	
Lenkung		Linkslenker	
		Zahnstangenlenkung mit Lenkkraftverstärker, neigbare Teleskoplenksäule mit Lenkradschloss	
Bremsen	Betriebsbremse	Hydraulisch mit Vakuum-Servounterstützung, Zweikreis mit lastabhängigem Bremskraftventil an Hinterrädern	
	Vorn / hinten	Scheibenbremse (217 x 24)	
	Feststellbremse	Mechanische Innenbackenbremse auf Antriebswelle an Getrieberückseite	
	Zusatzbremse	Abgasbremse (50 kW)	
Aufhängung	Vorn / hinten	Einzelradaufhängung (Spiralfeder) mit Stoßdämpfer / Blatthalbfeder mit Stoßdämpfer und Stabilisator	
Rahmen	Typ	Leiterrahmen mit Verstärkungen und Querträgern	
Fassungsvermögen des Kraftstofftanks		70 Liter	
Elektrisches System – Batterien		12 V (100 AH - 760 A(EN))	

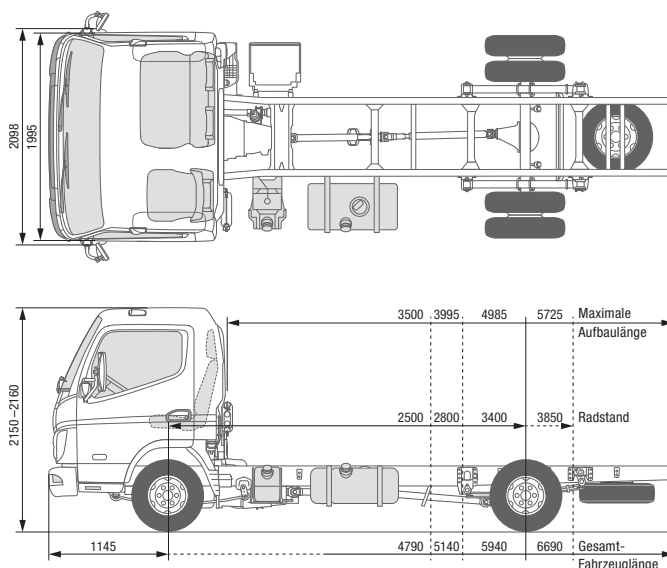

CANTER 3C15 DUONIC® 2.0 LINKSLENKER

MODELL / FAHRZEUGTYP

Kabinentyp / Besatzung

 3C15
 Comfort, Einzelkabine / 3

Baumuster	46907211	46907311	46907511	46907711
FUSO Modellcode	FEB01BL3SEUX	FEB01CL3SEUX	FEB01EL3SEUX	FEB01GL3SEUX

ABMESSUNGEN (MM)

Radstand	2500	2800	3400	3850
Gesamtlänge	4790	5140	5940	6690
Kabinenlänge	1625			
Gesamtbreite	2098			
Kabinenbreite	1995			
Gesamthöhe	2160	2155	2155	2150
Spurweite	Vorn / Hinten		1665 / 1500	
Rahmenhöhe (am Rahmenende)	745		765	770
Bodenfreiheit	165			
Kabine bis Hinterachse	1975	2275	2875	3325
Kabine bis Rahmenende	3120	3470	4270	5020
Maximale Aufbauhöhe**	3500	3995	4985	5725
Rahmenbreite	750			
Überhang vorn	1145			
Überhang hinten	1145	1195	1395	1695
Vorderachse bis Anfang Aufbau	625			
Empfohlener Abstand Kabine zu Aufbau	100			

GEWICHTE (KG)

Leergewicht*	2060	2070	2095	2110
	Vorn* / Hinten*		1525 / 535	1540 / 530
Minimales Fahrzeuggewicht	2310	2335	2350	2370
Zulässiges Gesamtgewicht / Gesamtzuggewicht	3500 / 7000			
Achslasten*	Vorn / Hinten		1950 / 2500	
Anhängelast	Gebremst / Ungebremst		3500 / 750	
Fahrgestelltragfähigkeit*	1440	1430	1405	1390

BERECHNETE LEISTUNG

Maximale Geschwindigkeit	km/h	137		
Minimaler Wendekreis (m)	Bordstein zu Bordstein	8,6	9,4	11,2
	Wand zu Wand	10,0	11,0	12,6

* Das Gewicht bezieht sich auf das Basisfahrzeug (europäische Serie, einschließlich Kühlmittel, Öl, 90 % Kraftstoff, Reifendichtmittel, Werkzeug und Fahrer mit 75 kg) ohne Sonderausstattung. Mit jeder Sonderausstattung ändert sich das Gewicht entsprechend. ** Berechneter Höchstwert, der je nach Aufbau und Anwendung überprüft werden sollte. Änderungen vorbehalten. Alle Angaben sind Näherungswerte. Die Abbildungen können Zubehör und Sonderausstattungen enthalten, die nicht zum Serienumfang gehören. Das Datenblatt kann Typen und Betreuungsleistungen enthalten, die in einzelnen Ländern nicht angeboten werden.

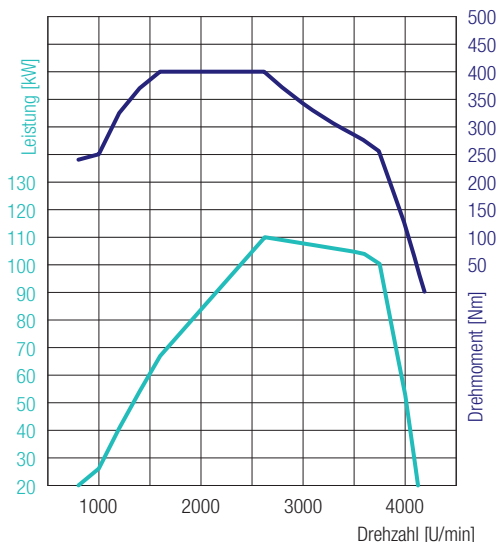

4P10 – 110 kW (150 PS)
 400 Nm@1600 U/min
 110 kW@2626 U/min

CANTER 3C15 DUONIC® 2.0 LINKSLENKER

MOTOR (EURO VI)

Typ	Wassergekühlter Viertakt-Dieselmotor mit Turboaufladung und Direkteinspritzung mit Ladeluftkühler		
Anzahl der Zylinder	4 in Reihe		
Hubraum	2998 cm ³		
Maximale Leistung	110 kW (150 PS) / 2626 U/min		
Maximales Drehmoment	400 Nm / 1600 U/min		
Dieselpartikelfilter	Lebensdauer ca. 300000 km		
Lichtmaschine	Wechselstrom 12 V, 140 A		
Abgasnachbehandlung	DPF + SCR		
Nebenantrieb (optional)	Typ	31 kW mit Flansch	31 kW für direkt angeschlossene Pumpen
	Drehmoment bei Höchstleistung	196 Nm	
	Übersetzung	1:0,655	1:0,651
	Drehzahl bei Höchstleistung	1500 U/min	

ANTRIEBSSTRANG

Getriebe	Modell	DUONIC® 2.0: Automatisiertes Schaltgetriebe mit Doppelkupplung, 6 Vorwärtsgänge und 1 Rückwärtsgang	
	Übersetzungsverhältnis	5,397 - 3,788 - 2,310 - 1,474 - 1,000 - 0,701 - rückwärts 5,397	
Hinterachsübersetzung	Verhältnis	4,111	

CHASSIS

Vorderachse / Hinterachse	Modell	F100T / R015T	
	Belastbarkeit vorn / hinten	1950 kg / 2500 kg	
Reifen		195/75R16C 107/105 R	
		hinten Doppelbereifung	
Rad		16 x 5 JK - 110	
Lenkung		Linkslenker	
		Zahnstangenlenkung mit Lenkkraftverstärker, neigbare Teleskoplenksäule mit Lenkradschloss	
Bremsen	Betriebsbremse	Hydraulisch mit Vakuum-Servounterstützung, Zweikreis mit lastabhängigem Bremskraftventil an Hinterrädern	
	Vorn / hinten	Scheibenbremse (217 x 24)	
	Feststellbremse	Mechanische Innenbackenbremse auf Antriebswelle an Getrieberückseite	
	Zusatzbremse	Abgasbremse (50 kW)	
Aufhängung	Vorn / hinten	Einzelradaufhängung (Spiralfeder) mit Stoßdämpfer / Blatthalbfeder mit Stoßdämpfer und Stabilisator	
Rahmen	Typ	Leiterrahmen mit Verstärkungen und Querträgern	
Fassungsvermögen des Kraftstofftanks		70 Liter	
Elektrisches System – Batterien		12 V (100 AH - 760 A(EN))	

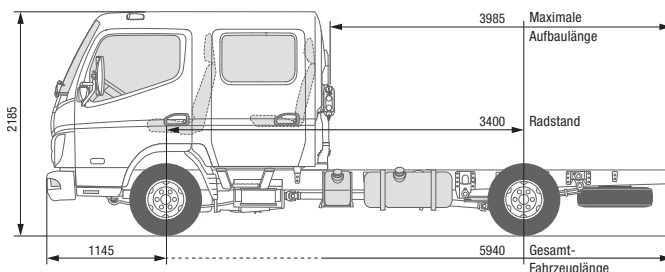
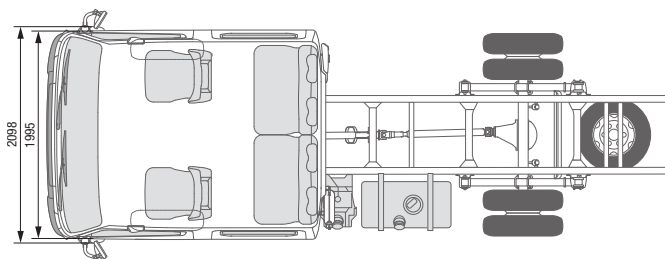

CANTER 3C15D LINKSLENKER

MODELL / FAHRZEUGTYP

Kabinentyp / Besatzung

Comfort, Doppelkabine / 6

Baumuster

46906513

FUSO Modellcode

FEB01EL4WEUX

ABMESSUNGEN (MM)

Radstand		3400
Gesamtlänge		5940
Kabinenlänge		2625
Gesamtbreite		2098
Kabinenbreite		1995
Gesamthöhe		2185
Spurweite	Vorn / Hinten	1665 / 1500
Rahmenhöhe (am Rahmenende)		755
Bodenfreiheit		165
Kabine bis Hinterachse		1875
Kabine bis Rahmenende		3270
Maximale Aufbauhöhe**		3985
Rahmenbreite		750
Überhang vorn		1145
Überhang hinten		1395
Vorderachse bis Anfang Aufbau		1625
Empfohlener Abstand Kabine zu Aufbau		100

GEWICHTE (KG)

Leergewicht*		2295
	Vorn* / Hinten*	1675 / 620
Minimales Fahrzeuggewicht		2535
Zulässiges Gesamtgewicht / Gesamtzuggewicht		3500 / 7000
Achslasten*	Vorn / Hinten	1950 / 2500
Anhängelast	Gebremst / Ungebremst	3500 / 750
Fahrgestelltragfähigkeit*		1205

BERECHNETE LEISTUNG

Maximale Geschwindigkeit	km/h	136
Minimaler Wendekreis (m)	Bordstein zu Bordstein	11,2
	Wand zu Wand	12,6

* Das Gewicht bezieht sich auf das Basisfahrzeug (europäische Serie, einschließlich Kühlmittel, Öl, 90 % Kraftstoff, Reifendichtmittel, Werkzeug und Fahrer mit 75 kg) ohne Sonderausstattung. Mit jeder Sonderausstattung ändert sich das Gewicht entsprechend. ** Berechneter Höchstwert, der je nach Aufbau und Anwendung überprüft werden sollte.

Änderungen vorbehalten. Alle Angaben sind Näherungswerte. Die Abbildungen können Zubehör und Sonderausstattungen enthalten, die nicht zum Serienumfang gehören. Das Datenblatt kann Typen und Betreuungsleistungen enthalten, die in einzelnen Ländern nicht angeboten werden.

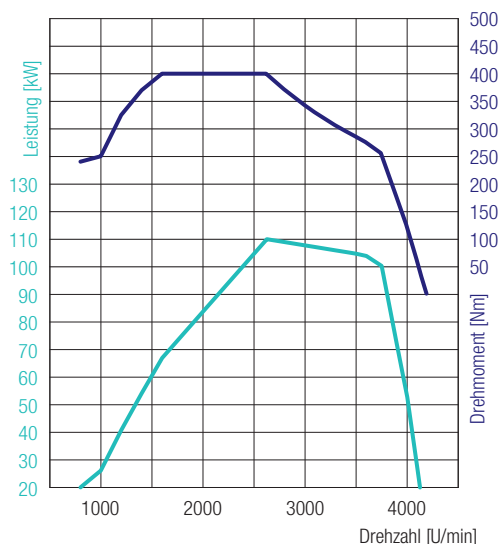

4P10 – 110 kW (150 PS)
 400 Nm@1600 U/min
 110 kW@2626 U/min

CANTER 3C15D LINKSLENKER

MOTOR (EURO VI)

Typ	Wassergekühlter Viertakt-Dieselmotor mit Turboaufladung und Direkteinspritzung mit Ladeluftkühler		
Anzahl der Zylinder	4 in Reihe		
Hubraum	2998 cm ³		
Maximale Leistung	110 kW (150 PS) / 2626 U/min		
Maximales Drehmoment	400 Nm / 1600 U/min		
Dieselpartikelfilter	Lebensdauer ca. 300000 km		
Lichtmaschine	Wechselstrom 12 V, 140 A		
Abgasnachbehandlung	DPF + SCR		
Nebenantrieb (optional)	Typ	31 kW mit Flansch	31 kW für direkt angeschlossene Pumpen
	Drehmoment bei Höchstleistung	196 Nm	
	Übersetzung	1:0,655	1:0,651
	Drehzahl bei Höchstleistung	1500 U/min	

ANTRIEBSSTRANG

Getriebe	Modell	Manuelles Schaltgetriebe, 5 Vorwärtsgänge und 1 Rückwärtsgang	
	Übersetzungsverhältnis	5,494 - 3,193 - 1,689 - 1,000 - 0,723 - rückwärts 5,494	
Hinterachsübersetzung	Verhältnis	4,111	

CHASSIS

Vorderachse / Hinterachse	Modell	F100T / R015T	
	Belastbarkeit vorn / hinten	1950 kg / 2500 kg	
Reifen		195/75R16C 107/105 R	
		hinten Doppelbereifung	
Rad		16 x 5 JK - 110	
Lenkung		Linkslenker	
		Zahnstangenlenkung mit Lenkkraftverstärker, neigbare Teleskoplenksäule mit Lenkradschloss	
Bremsen	Betriebsbremse	Hydraulisch mit Vakuum-Servounterstützung, Zweikreis mit lastabhängigem Bremskraftventil an Hinterrädern	
	Vorn / hinten	Scheibenbremse (217 x 24)	
	Feststellbremse	Mechanische Innenbackenbremse auf Antriebswelle an Getrieberückseite	
	Zusatzbremse	Abgasbremse (50 kW)	
Aufhängung	Vorn / hinten	Einzelradaufhängung (Spiralfeder) mit Stoßdämpfer / Blatthalbfeder mit Stoßdämpfer und Stabilisator	
Rahmen	Typ	Leiterrahmen mit Verstärkungen und Querträgern	
Fassungsvermögen des Kraftstofftanks		70 Liter	
Elektrisches System – Batterien		12 V (100 AH - 760 A(EN))	

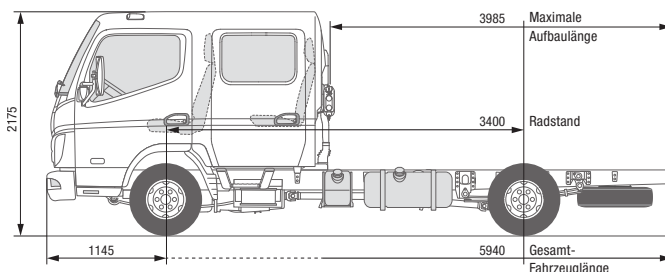
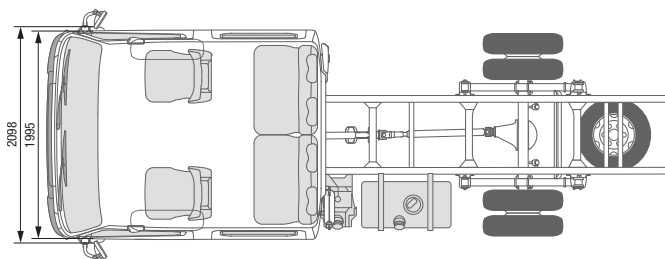

CANTER 3C15D DUONIC® 2.0 LINKSLENKER

MODELL / FAHRZEUGTYP

Kabinentyp / Besatzung

Comfort, Doppelkabine / 6

Baumuster

46907513

FUSO Modellcode

FEB01EL3WEUX

ABMESSUNGEN (MM)

Radstand		3400
Gesamtlänge		5940
Kabinenlänge		2625
Gesamtbreite		2098
Kabinenbreite		1995
Gesamthöhe		2175
Spurweite	Vorn / Hinten	1665 / 1500
Rahmenhöhe (am Rahmenende)		760
Bodenfreiheit		165
Kabine bis Hinterachse		1875
Kabine bis Rahmenende		3270
Maximale Aufbauhöhe**		3985
Rahmenbreite		750
Überhang vorn		1145
Überhang hinten		1395
Vorderachse bis Anfang Aufbau		1625
Empfohlener Abstand Kabine zu Aufbau		100

GEWICHTE (KG)

Leergewicht*		2315
	Vorn* / Hinten*	1690 / 625
Minimales Fahrzeuggewicht		2565
Zulässiges Gesamtgewicht / Gesamtzuggewicht		3500 / 7000
Achslasten*	Vorn / Hinten	1950 / 2500
Anhängelast	Gebremst / Ungebremst	3500 / 750
Fahrgestelltragfähigkeit*		1185

BERECHNETE LEISTUNG

Maximale Geschwindigkeit	km/h	137
Minimaler Wendekreis (m)	Bordstein zu Bordstein	11,2
	Wand zu Wand	12,6

* Das Gewicht bezieht sich auf das Basisfahrzeug (europäische Serie, einschließlich Kühlmittel, Öl, 90 % Kraftstoff, Reifendichtmittel, Werkzeug und Fahrer mit 75 kg) ohne Sonderausstattung. Mit jeder Sonderausstattung ändert sich das Gewicht entsprechend. ** Berechneter Höchstwert, der je nach Aufbau und Anwendung überprüft werden sollte.

Änderungen vorbehalten. Alle Angaben sind Näherungswerte. Die Abbildungen können Zubehör und Sonderausstattungen enthalten, die nicht zum Serienumfang gehören. Das Datenblatt kann Typen und Betreuungsleistungen enthalten, die in einzelnen Ländern nicht angeboten werden.

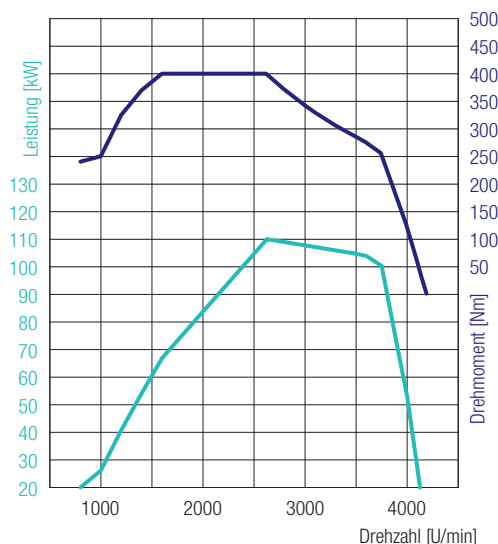

4P10 – 110 kW (150 PS)
 400 Nm@1600 U/min
 110 kW@2626 U/min

CANTER 3C15D DUONIC® 2.0 LINKSLENKER

MOTOR (EURO VI)

Typ	Wassergekühlter Viertakt-Dieselmotor mit Turboaufladung und Direkteinspritzung mit Ladeluftkühler		
Anzahl der Zylinder	4 in Reihe		
Hubraum	2998 cm ³		
Maximale Leistung	110 kW (150 PS) / 2626 U/min		
Maximales Drehmoment	400 Nm / 1600 U/min		
Dieselpartikelfilter	Lebensdauer ca. 300000 km		
Lichtmaschine	Wechselstrom 12 V, 140 A		
Abgasnachbehandlung	DPF + SCR		
Nebenantrieb (optional)	Typ	31 kW mit Flansch	31 kW für direkt angeschlossene Pumpen
	Drehmoment bei Höchstleistung	196 Nm	
	Übersetzung	1:0,655	1:0,651
	Drehzahl bei Höchstleistung	1500 U/min	

ANTRIEBSSTRANG

Getriebe	Modell	DUONIC® 2.0: Automatisiertes Schaltgetriebe mit Doppelkupplung, 6 Vorwärtsgänge und 1 Rückwärtsgang	
	Übersetzungsverhältnis	5,397 - 3,788 - 2,310 - 1,474 - 1,000 - 0,701 - rückwärts 5,397	
Hinterachsübersetzung	Verhältnis	4,444	

CHASSIS

Vorderachse / Hinterachse	Modell	F100T / R015T	
	Belastbarkeit vorn / hinten	1950 kg / 2500 kg	
Reifen		195/75R16C 107/105 R	
		hinten Doppelbereifung	
Rad		16 x 5 JK - 110	
Lenkung		Linkslenker	
		Zahnstangenlenkung mit Lenkkraftverstärker, neigbare Teleskoplenksäule mit Lenkradschloss	
Bremsen	Betriebsbremse	Hydraulisch mit Vakuum-Servounterstützung, Zweikreis mit lastabhängigem Bremskraftventil an Hinterrädern	
	Vorn / hinten	Scheibenbremse (217 x 24)	
	Feststellbremse	Mechanische Innenbackenbremse auf Antriebswelle an Getrieberückseite	
	Zusatzbremse	Abgasbremse (50 kW)	
Aufhängung	Vorn / hinten	Einzelradaufhängung (Spiralfeder) mit Stoßdämpfer / Blatthalbfeder mit Stoßdämpfer und Stabilisator	
Rahmen	Typ	Leiterrahmen mit Verstärkungen und Querträgern	
Fassungsvermögen des Kraftstofftanks		70 Liter	
Elektrisches System – Batterien		12 V (100 AH - 760 A(EN))	

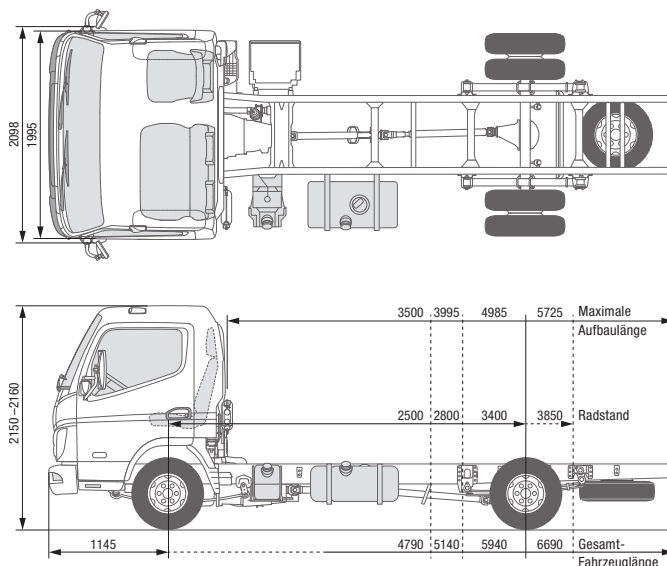

CANTER 3C15 DUONIC® 2.0 RECHTSLENKER

MODELL / FAHRZEUGTYP

Kabinentyp / Besatzung

 3C15
 Comfort, Einzelkabine / 3

Baumuster	46907221	46907321	46907521	46907721
FUSO Modellcode	FEB01BR3SEUX	FEB01CR3SEUX	FEB01ER3SEUX	FEB01GR3SEUX

ABMESSUNGEN (MM)

Radstand	2500	2800	3400	3850
Gesamtlänge	4790	5140	5940	6690
Kabinenlänge	1625			
Gesamtbreite	2098			
Kabinenbreite	1995			
Gesamthöhe	2160	2155	2155	2150
Spurweite	Vorn / Hinten		1665 / 1500	
Rahmenhöhe (am Rahmenende)	745		765	770
Bodenfreiheit	165			
Kabine bis Hinterachse	1975	2275	2875	3325
Kabine bis Rahmenende	3120	3470	4270	5020
Maximale Aufbauhöhe**	3500	3995	4985	5725
Rahmenbreite	750			
Überhang vorn	1145			
Überhang hinten	1145	1195	1395	1695
Vorderachse bis Anfang Aufbau	625			
Empfohlener Abstand Kabine zu Aufbau	100			

GEWICHTE (KG)

Leergewicht*	2060	2070	2095	2110
	Vorn* / Hinten*		1525 / 535	1540 / 530
Minimales Fahrzeuggewicht	2310	2335	2350	2370
Zulässiges Gesamtgewicht / Gesamtzuggewicht	3500 / 7000			
Achslasten*	Vorn / Hinten		1950 / 2500	
Anhängelast	Gebremst / Ungebremst		3500 / 750	
Fahrgestelltragfähigkeit*	1440	1430	1405	1390

BERECHNETE LEISTUNG

Maximale Geschwindigkeit	km/h	139		
Minimaler Wendekreis (m)	Bordstein zu Bordstein	8,6	9,4	11,2
	Wand zu Wand	10,0	11,0	12,6

* Das Gewicht bezieht sich auf das Basisfahrzeug (europäische Serie, einschließlich Kühlmittel, Öl, 90 % Kraftstoff, Reifendichtmittel, Werkzeug und Fahrer mit 75 kg) ohne Sonderausstattung. Mit jeder Sonderausstattung ändert sich das Gewicht entsprechend. ** Berechneter Höchstwert, der je nach Aufbau und Anwendung überprüft werden sollte. Änderungen vorbehalten. Alle Angaben sind Näherungswerte. Die Abbildungen können Zubehör und Sonderausstattungen enthalten, die nicht zum Serienumfang gehören. Das Datenblatt kann Typen und Betreuungsleistungen enthalten, die in einzelnen Ländern nicht angeboten werden.

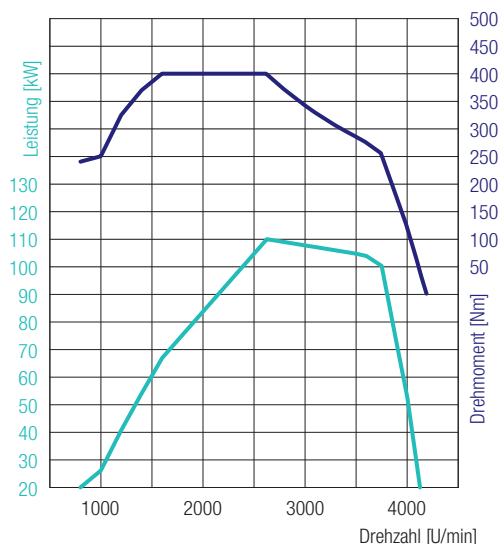

4P10 – 110 kW (150 PS)
 400 Nm@1600 U/min
 110 kW@2626 U/min

CANTER 3C15 DUONIC® 2.0 RECHTSLENKER

MOTOR (EURO VI)

Typ	Wassergekühlter Viertakt-Dieselmotor mit Turboaufladung und Direkteinspritzung mit Ladeluftkühler		
Anzahl der Zylinder	4 in Reihe		
Hubraum	2998 cm ³		
Maximale Leistung	110 kW (150 PS) / 2626 U/min		
Maximales Drehmoment	400 Nm / 1600 U/min		
Dieselpartikelfilter	Lebensdauer ca. 300000 km		
Lichtmaschine	Wechselstrom 12 V, 140 A		
Abgasnachbehandlung	DPF + SCR		
Nebenantrieb (optional)	Typ	31 kW mit Flansch	31 kW für direkt angeschlossene Pumpen
	Drehmoment bei Höchstleistung	196 Nm	
	Übersetzung	1:0,655	1:0,651
	Drehzahl bei Höchstleistung	1500 U/min	

ANTRIEBSSTRANG

Getriebe	Modell	DUONIC® 2.0: Automatisiertes Schaltgetriebe mit Doppelkupplung, 6 Vorwärtsgänge und 1 Rückwärtsgang	
	Übersetzungsverhältnis	5,397 - 3,788 - 2,310 - 1,474 - 1,000 - 0,701 - rückwärts 5,397	
Hinterachsübersetzung	Verhältnis	4,111	

CHASSIS

Vorderachse / Hinterachse	Modell	F100T / R015T	
	Belastbarkeit vorn / hinten	1950 kg / 2500 kg	
Reifen		195/75R16C 107/105 R	
		hinten Doppelbereifung	
Rad		16 x 5 JK - 110	
Lenkung		Rechtslenker	
		Zahnstangenlenkung mit Lenkkraftverstärker, neigbare Teleskoplenksäule mit Lenkradschloss	
Bremsen	Betriebsbremse	Hydraulisch mit Vakuum-Servounterstützung, Zweikreis mit lastabhängigem Bremskraftventil an Hinterrädern	
	Vorn / hinten	Scheibenbremse (217 x 24)	
	Feststellbremse	Mechanische Innenbackenbremse auf Antriebswelle an Getrieberückseite	
	Zusatzbremse	Abgasbremse (50 kW)	
Aufhängung	Vorn / hinten	Einzelradaufhängung (Spiralfeder) mit Stoßdämpfer / Blatthalbfeder mit Stoßdämpfer und Stabilisator	
Rahmen	Typ	Leiterrahmen mit Verstärkungen und Querträgern	
Fassungsvermögen des Kraftstofftanks		70 Liter	
Elektrisches System – Batterien		12 V (100 AH - 760 A(EN))	

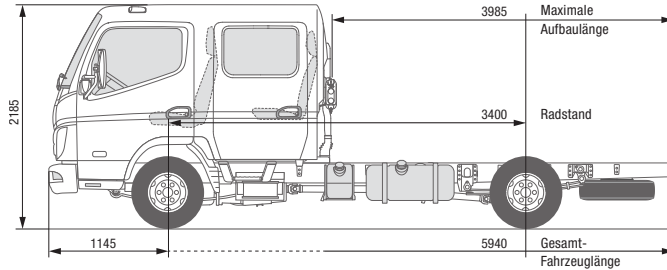
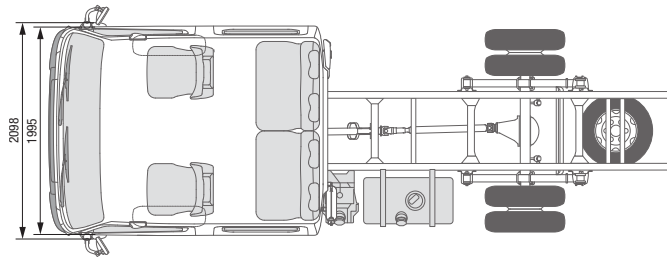

CANTER 3C15D RECHTSLENKER

MODELL / FAHRZEUGTYP

Kabinentyp / Besatzung	Comfort, Doppelkabine / 6
Baumuster	46906523
FUSO Modellcode	FEB01ER4WEUX

ABMESSUNGEN (MM)

Radstand		3400
Gesamtlänge		5940
Kabinenlänge		2625
Gesamtbreite		2098
Kabinenbreite		1995
Gesamthöhe		2185
Spurweite	Vorn / Hinten	1665 / 1500
Rahmenhöhe (am Rahmenende)		755
Bodenfreiheit		165
Kabine bis Hinterachse		1875
Kabine bis Rahmenende		3270
Maximale Aufbauhöhe**		3985
Rahmenbreite		750
Überhang vorn		1145
Überhang hinten		1395
Vorderachse bis Anfang Aufbau		1625
Empfohlener Abstand Kabine zu Aufbau		100

GEWICHTE (KG)

Leergewicht*		2295
	Vorn* / Hinten*	1675 / 620
Minimales Fahrzeuggewicht		2535
Zulässiges Gesamtgewicht / Gesamtzuggewicht		3500 / 7000
Achslasten*	Vorn / Hinten	1950 / 2500
Anhängelast	Gebremst / Ungebremst	3500 / 750
Fahrgestelltragfähigkeit*		1205

BERECHNETE LEISTUNG

Maximale Geschwindigkeit	km/h	136
Minimaler Wendekreis (m)	Bordstein zu Bordstein	11,2
	Wand zu Wand	12,6

* Das Gewicht bezieht sich auf das Basisfahrzeug (europäische Serie, einschließlich Kühlmittel, Öl, 90 % Kraftstoff, Reifendichtmittel, Werkzeug und Fahrer mit 75 kg) ohne Sonderausstattung. Mit jeder Sonderausstattung ändert sich das Gewicht entsprechend. ** Berechneter Höchstwert, der je nach Aufbau und Anwendung überprüft werden sollte. Änderungen vorbehalten. Alle Angaben sind Näherungswerte. Die Abbildungen können Zubehör und Sonderausstattungen enthalten, die nicht zum Serienumfang gehören. Das Datenblatt kann Typen und Betreuungsleistungen enthalten, die in einzelnen Ländern nicht angeboten werden.

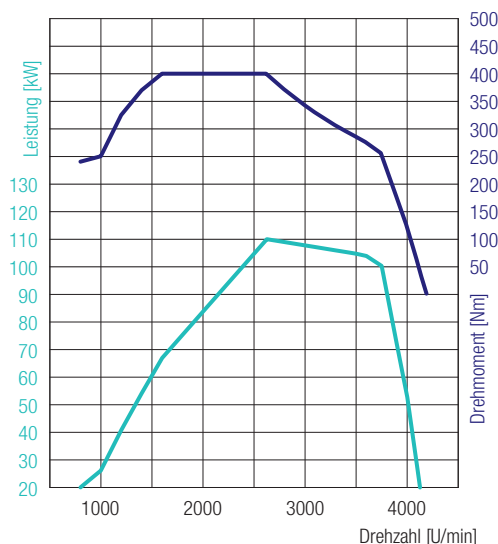

4P10 – 110 kW (150 PS)
 400 Nm@1600 U/min
 110 kW@2626 U/min

CANTER 3C15D RECHTSLENKER

MOTOR (EURO VI)

Typ	Wassergekühlter Viertakt-Dieselmotor mit Turboaufladung und Direkteinspritzung mit Ladeluftkühler		
Anzahl der Zylinder	4 in Reihe		
Hubraum	2998 cm ³		
Maximale Leistung	110 kW (150 PS) / 2626 U/min		
Maximales Drehmoment	400 Nm / 1600 U/min		
Dieselpartikelfilter	Lebensdauer ca. 300000 km		
Lichtmaschine	Wechselstrom 12 V, 140 A		
Abgasnachbehandlung	DPF + SCR		
Nebenantrieb (optional)	Typ	31 kW mit Flansch	31 kW für direkt angeschlossene Pumpen
	Drehmoment bei Höchstleistung	196 Nm	
	Übersetzung	1:0,655	1:0,651
	Drehzahl bei Höchstleistung	1500 U/min	

ANTRIEBSSTRANG

Getriebe	Modell	Manuelles Schaltgetriebe, 5 Vorwärtsgänge und 1 Rückwärtsgang	
	Übersetzungsverhältnis	5,494 - 3,193 - 1,689 - 1,000 - 0,723 - rückwärts 5,494	
Hinterachsübersetzung	Verhältnis	4,111	

CHASSIS

Vorderachse / Hinterachse	Modell	F100T / R015T	
	Belastbarkeit vorn / hinten	1950 kg / 2500 kg	
Reifen		195/75R16C 107/105 R	
		hinten Doppelbereifung	
Rad		16 x 5 JK - 110	
Lenkung		Rechtslenker	
		Zahnstangenlenkung mit Lenkkraftverstärker, neigbare Teleskoplenksäule mit Lenkradschloss	
Bremsen	Betriebsbremse	Hydraulisch mit Vakuum-Servounterstützung, Zweikreis mit lastabhängigem Bremskraftventil an Hinterrädern	
	Vorn / hinten	Scheibenbremse (217 x 24)	
	Feststellbremse	Mechanische Innenbackenbremse auf Antriebswelle an Getrieberückseite	
	Zusatzbremse	Abgasbremse (50 kW)	
Aufhängung	Vorn / hinten	Einzelradaufhängung (Spiralfeder) mit Stoßdämpfer / Blatthalbfeder mit Stoßdämpfer und Stabilisator	
Rahmen	Typ	Leiterrahmen mit Verstärkungen und Querträgern	
Fassungsvermögen des Kraftstofftanks		70 Liter	
Elektrisches System – Batterien		12 V (100 AH - 760 A(EN))	

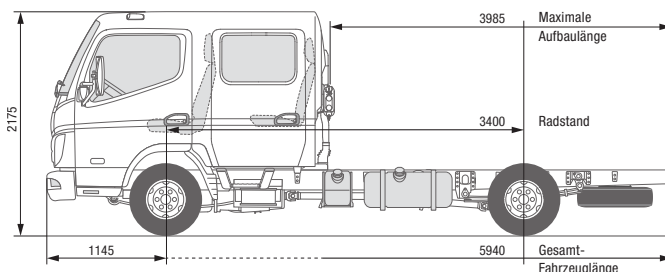
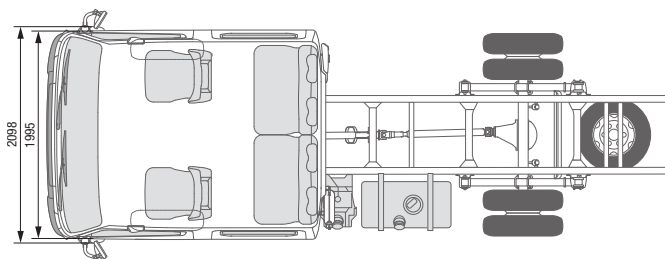

CANTER 3C15D DUONIC® 2.0 RECHTSLENKER

MODELL / FAHRZEUGTYP

Kabinentyp / Besatzung

Comfort, Doppelkabine / 6

Baumuster

46907523

FUSO Modellcode

FEB01ER3WEUX

ABMESSUNGEN (MM)

Radstand		3400
Gesamtlänge		5940
Kabinenlänge		2625
Gesamtbreite		2098
Kabinenbreite		1995
Gesamthöhe		2175
Spurweite	Vorn / Hinten	1665 / 1500
Rahmenhöhe (am Rahmenende)		760
Bodenfreiheit		165
Kabine bis Hinterachse		1875
Kabine bis Rahmenende		3270
Maximale Aufbauhöhe**		3985
Rahmenbreite		750
Überhang vorn		1145
Überhang hinten		1395
Vorderachse bis Anfang Aufbau		1625
Empfohlener Abstand Kabine zu Aufbau		100

GEWICHTE (KG)

Leergewicht*		2315
	Vorn* / Hinten*	1690 / 625
Minimales Fahrzeuggewicht		2565
Zulässiges Gesamtgewicht / Gesamtzuggewicht		3500 / 7000
Achslasten*	Vorn / Hinten	1950 / 2500
Anhängelast	Gebremst / Ungebremst	3500 / 750
Fahrgestelltragfähigkeit*		1185

BERECHNETE LEISTUNG

Maximale Geschwindigkeit	km/h	139
Minimaler Wendekreis (m)	Bordstein zu Bordstein	11,2
	Wand zu Wand	12,6

* Das Gewicht bezieht sich auf das Basisfahrzeug (europäische Serie, einschließlich Kühlmittel, Öl, 90 % Kraftstoff, Reifendichtmittel, Werkzeug und Fahrer mit 75 kg) ohne Sonderausstattung. Mit jeder Sonderausstattung ändert sich das Gewicht entsprechend. ** Berechneter Höchstwert, der je nach Aufbau und Anwendung überprüft werden sollte.

Änderungen vorbehalten. Alle Angaben sind Näherungswerte. Die Abbildungen können Zubehör und Sonderausstattungen enthalten, die nicht zum Serienumfang gehören. Das Datenblatt kann Typen und Betreuungsleistungen enthalten, die in einzelnen Ländern nicht angeboten werden.

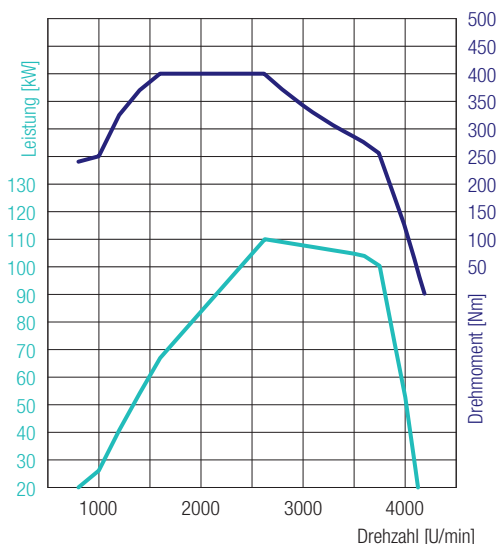

4P10 – 110 kW (150 PS)
 400 Nm@1600 U/min
 110 kW@2626 U/min

CANTER 3C15D DUONIC® 2.0 RECHTSLENKER

MOTOR (EURO VI)

Typ	Wassergekühlter Viertakt-Dieselmotor mit Turboaufladung und Direkteinspritzung mit Ladeluftkühler		
Anzahl der Zylinder	4 in Reihe		
Hubraum	2998 cm ³		
Maximale Leistung	110 kW (150 PS) / 2626 U/min		
Maximales Drehmoment	400 Nm / 1600 U/min		
Dieselpartikelfilter	Lebensdauer ca. 300000 km		
Lichtmaschine	Wechselstrom 12 V, 140 A		
Abgasnachbehandlung	DPF + SCR		
Nebenantrieb (optional)	Typ	31 kW mit Flansch	31 kW für direkt angeschlossene Pumpen
	Drehmoment bei Höchstleistung	196 Nm	
	Übersetzung	1:0,655	1:0,651
	Drehzahl bei Höchstleistung	1500 U/min	

ANTRIEBSSTRANG

Getriebe	Modell	DUONIC® 2.0: Automatisiertes Schaltgetriebe mit Doppelkupplung, 6 Vorwärtsgänge und 1 Rückwärtsgang	
	Übersetzungsverhältnis	5,397 - 3,788 - 2,310 - 1,474 - 1,000 - 0,701 - rückwärts 5,397	
Hinterachsübersetzung	Verhältnis	4,444	

CHASSIS

Vorderachse / Hinterachse	Modell	F100T / R015T	
	Belastbarkeit vorn / hinten	1950 kg / 2500 kg	
Reifen		195/75R16C 107/105 R	
		hinten Doppelbereifung	
Rad		16 x 5 JK - 110	
Lenkung		Rechtslenker	
		Zahnstangenlenkung mit Lenkkraftverstärker, neigbare Teleskoplenksäule mit Lenkradschloss	
Bremsen	Betriebsbremse	Hydraulisch mit Vakuum-Servounterstützung, Zweikreis mit lastabhängigem Bremskraftventil an Hinterrädern	
	Vorn / hinten	Scheibenbremse (217 x 24)	
	Feststellbremse	Mechanische Innenbackenbremse auf Antriebswelle an Getrieberückseite	
	Zusatzbremse	Abgasbremse (50 kW)	
Aufhängung	Vorn / hinten	Einzelradaufhängung (Spiralfeder) mit Stoßdämpfer / Blatthalbfeder mit Stoßdämpfer und Stabilisator	
Rahmen	Typ	Leiterrahmen mit Verstärkungen und Querträgern	
Fassungsvermögen des Kraftstofftanks		70 Liter	
Elektrisches System – Batterien		12 V (100 AH - 760 A(EN))	